

Beta Action 2026



IPAR

AZ AKCIÓ ÉRVÉNYES: 2026. AUGUSZTUS 31-IG,
ILLETVE A KÉSZLET EREJÉIG!

1/2

Beta

RSC 50 2.0



3D
view



**Konfigurálja
műhelyét online**

Egyszerű, gyors és intuitív

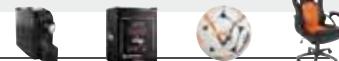

MŰHELYBERENDEZÉS C45PRO 2.0 - RCS50 2.0**2÷7****SZERSZÁMKOCSIK****8÷12****KÉSZLETEK ÉS SZERSZÁMTÁLCÁK****13÷16****MUNKAPADOK****17-18****MŰHELYKOCSIK ÉS TÁROLÓK****12-18-19****SZERSZÁMTÁSKÁK****20÷23****KULCSOK****24÷28****SZÍNKÓDOS SZERSZÁMOK****29****CSAVARHÚZÓK****30-31****DUGÓKULCSOK****32÷35****NYOMATÉKKULCSOK****36÷39****FOGÓK****40÷42****KALAPÁCSOK ÉS VÉSŐK****43****FÚRÓ ÉS MENETMEGMUNKÁLÓ SZERSZÁMOK****44-45****ELEKTROMOS SZERSZÁMGÉPEK + CSISZOLÁSTECHNIKA****46-47****VÍZVEZETÉK-SZERELÉS****48****ÁLTALÁNOS KARBANTARTÁS****49****LED LÁMPÁK****50÷53****MÉRÉSTECHNIKA****54-55****MÉRÉSTECHNIKA****56****VILLAMOSSÁGI TERMÉKEK****56-57****VÁGÁSTECHNIKA****58÷60****1000V SZIGETELT SZERSZÁMOK****61****INOX TERMÉKEK****62****BETA VEGYIÁRUK****63****KÁBELDOBOK****64-65****CSAPÁGYLEHÚZÓK****66****AUTÓJAVÍTÁS****67÷69****ROBUR TERMÉKEK****70÷73****PNEUMATIKUS SZERSZÁMOK****74÷79****MUNKAVÉDELMI CIPŐK****80÷87****MUNKARUHÁZAT****88÷96****BETA KOLLEKCIÓ****97****Blister (tartó)**

NEW

VÁSÁROLJON C45PRO TÍPUSÚ MŰHELYBERENDEZÉST

46 cm MÉLY MUNKALAP - C45PRO MŰHELYBERENDEZÉS ÖSSZEÁLLÍTÁS

C45PRO X/196UT

305 kg

045001987

C45PRO műhelyberendezés összeállítás

- 1 db rozsdamentes acéllal fedett MDF munkalap, 2040x463 mm (C45PX/3-2,OMT)
- 1 db 7 fiókos rögzített modul (C45PRO M7)
- 1 db 7 fiókos szerszámkocsi (C45PRO C7)
- 1 db rögzített kiszolgáló modul (C45PRO MS)
- 3 db perforált szerszámtartó panel (C45PRO PF)
- 3 db faliszekrény (C45PRO PM)
- 3 db széles falikonzol (C45PRO SL)
- 1 db keskeny falikonzol (C45PRO SS)
- 1 db kétajtós szekrény (C45PRO AS2)

2000 mm
465 mm
2955 mm



196 **Beta** WORKER SZERSZÁMKÉSZLET



36

MMC45-V1 BW



137

MMC45-V2N BW

Beta RACSNI - ÚJ DESIGN



14"
12"



23

MMC45-V3 BW



1.506.220 Ft bruttó
1.186.000 Ft+áfa



ÍGY A KÜLÖNÁLLÓ SZERSZÁMOK
MEGVÁSÁRLÁSÁVAL SZEMBEN

186.000 Ft-ot

TAKARÍTHAT MEG

NEW

AZ ÖN IGÉNYEIT LEGINKÁBB KIELÉGÍTŐ SZERSZÁMKÉSZLETTEL!

61,5 cm MÉLY MUNKALAP - C45PRO 2.0 MŰHELYBERENDEZÉS ÖSSZEÁLLÍTÁS

C45PRO 2.0 X/268UT

 **334 kg**
 **045009158**

- 1 db rozsdamentes acéllal fedett MDF munkalap, 2040x615 mm (C45PRO 2.0 PXE/3-2,OMT)

C45PRO 2.0 W/268UT

 **318 kg**
 **045009159**

- 1 db rétegelt fa munkalap, 2040x615 mm (C45PRO 2.0 PWE/3-2,OMT)

C45PRO 2.0 műhelyberendezés összeállítás

- 1 db 7 fiókos rögzített modul (C45PRO 2.0 M7)
- 1 db 7 fiókos szerszámkocsi (C45PRO 2.0 C7)
- 1 db rögzített kiszolgáló modul (C45PRO 2.0 MS)
- 3 db perforált szerszám tartó panel (C45PRO 2.0 PF)
- 3 db faliszekrény (C45PRO 2.0 PM)
- 3 db széles falikonzol (C45PRO 2.0 SL)
- 1 db keskeny falikonzol (C45PRO 2.0 SS)
- 1 db kétajtós szekrény (C45PRO 2.0 AS2)

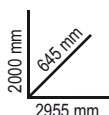

268 **Beta** WORKER SZERSZÁMKÉSZLET



MM-1 BW



MM-2 BW



MM-3 BW



MM-4/N BW



MM-5 BW

 **Beta RACSNI - ÚJ DESIGN**

1.738.630 Ft bruttó
1.369.000 Ft+áfa

ÍGY A KÜLÖNÁLLÓ SZERSZÁMOK
MEGVÁSÁRLÁSÁVAL SZEMBEN

360.000 Ft-ot

TAKARÍTHAT MEG

NEW

VÁSÁROLJON C45PRO 2.0 TÍPUSÚ MŰHELYBERENDEZÉST

61,5 cm MÉLY MUNKALAP

C45PRO 2.0 B7X/196UT

211 kg 045009155

- 1 db rozsdamentes acéllal fedett MDF munkalap, 1360x615 mm (C45PRO 2.0 PXE/2-1,3MT)

C45PRO 2.0 B7W/196UT

201 kg 045009156

- 1 db rétegelt fa munkalap, 1360x615 mm (C45PRO 2.0 PWE/2-1,3MT)

C45PRO 2.0 műhelyberendezés összeállítás

- 1 db 7 fiókos rögzített modul (C45PRO 2.0 M7)
- 1 db rögzített kétajtós modul (C45PRO 2.0 MA)
- 2 db faliszekrény (C45PRO 2.0 PM)
- 2 db perforált szerszámtartó panel (C45PRO 2.0 PF)
- 2 db széles falloncsol (C45PRO 2.0 SL)
- 2 db keskeny falloncsol (C45PRO 2.0 SS)
- 1 db egyajtós szekrény (C45PRO 2.0 AS1)

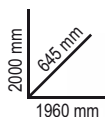

196 **Beta** WORKER SZERSZÁMKÉSZLET



MMC45-V1 BW



MMC45-V2N BW



14"
12"



MMC45-V3 BW



1.161.923 Ft bruttó
914.900 Ft+áfa



ÍGY A KÜLÖNÁLLÓ SZERSZÁMOK
MEGVÁSÁRLÁSÁVAL SZEMBEN

132.100 Ft-ot

TAKARÍTHAT MEG

NEW

AZ ÖN IGÉNYEIT LEGINKÁBB KIELÉGÍTŐ SZERSZÁMKÉSZLETTEL!

61,5 cm MÉLY MUNKALAP

C45PRO 2.0 AX/157UT

234,5 kg **045009167**

- 1 db rozsdamentes acéllal fedett MDF munkalap, 2040x615 mm (C45PRO 2.0 PXE/3-2,0MT)

C45PRO 2.0 AW/157UT

219 kg **045009168**

- 1 db rétegelt fa munkalap, 2040x615 mm (C45PRO 2.0 PWE/3-2,0MT)

C45PRO 2.0 műhelyberendezés összeállítás

- 1 db rögzített kiszolgáló modul (C45PRO 2.0 MS)
- 1 db 7 fiókos rögzített modul (C45PRO 2.0 M7)
- 1 db rögzített kétajtós modul (C45PRO 2.0 MA)
- 3 db faliszekrény (C45PRO 2.0 PM)
- 3 db perforált szerszám tartó panel (C45PRO 2.0 PF)
- 2 db széles falikonzol (C45PRO 2.0 SL)
- 2 db keskeny falikonzol (C45PRO 2.0 SS)

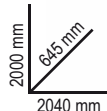
 2000 mm
 645 mm
 2040 mm

157 **Beta** WORKER SZERSZÁMKÉSZLET



**AZ ÁR TARTALMAZZA
A SZERSZÁMOK
PERFORÁLT FALRA
RÖGZÍTÉSÉHEZ
SZÜKSÉGES
KIEGÉSZÍTŐKET**



1.330.960 Ft bruttó
1.048.000 Ft+áfa

**ÍGY A KÜLÖNÁLLÓ SZERSZÁMOK
MEGVÁSÁRLÁSÁVAL SZEMBEN**

107.000 Ft-ot

TAKARÍTHAT MEG

 **Beta RACSNI - ÚJ DESIGN**

NEW

VÁSÁROLJON RSC50 2.0 TÍPUSÚ MŰHELYBERENDEZÉST

70 cm MÉLY MUNKALAP

RSC50 2.0 D/224UT

276 kg 050001090

- 1 db munkalap 1495x700 mm (RSC50 2.0 NPG/2-1,5MT)

RSC50 2.0 DX/224UT

275 kg 050001080

- 1 db rozsdamentes acéllal fedett MDF munkalap, 1495x700 mm (RSC50 2.0 PX/2-1,5MT)

RSC50 2.0 DW/224UT

263 kg 050001081

- 1 db rétegelt fa munkalap, 1495x700 mm made from (RSC50 2.0 PW/2-1,5MT)

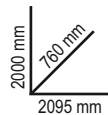

RSC50 2.0 műhelyberendezés összeállítás

- 1 db 7 fiókös rögzített modul (RSC50 2.0 M7)
- 1 db rögzített, kétajtós modul (RSC50 2.0 MA)
- 2 db faliszekrény (RSC50 2.0 PM)
- 2 db felső perforált szerszámtartó panel (RSC50 2.0 PFS)
- 2 db alsó perforált szerszámtartó panel (RSC50 2.0 PFI)
- 2 pár jobb- és baloldali konzol (RSC50 2.0 P/2MDX-SX)
- 1 db egyajtós szekrény (RSC50 2.0 A1)



224 Beta SZERSZÁMKÉSZLET



M391



M392



M394MH

1/4"
1/2"



M397MH



2.086.610 Ft bruttó
1.643.000 Ft+áfa



ÍGY A KÜLÖNÁLLÓ SZERSZÁMOK
MEGVÁSÁRLÁSÁVAL SZEMBEN

554.750 Ft-ot

TAKARÍTHAT MEG

NEW

AZ ÖN IGÉNYEIT LEGINKÁBB KIELÉGÍTŐ SZERSZÁMKÉSZLETTEL!

70 cm MÉLY MUNKALAP

RSC50 2.0 F/411UT

411 kg 050001095

- 1 db munkalap 2240x700 mm (RSC50 2.0 NPG/3-2,2MT)

RSC50 2.0 FX/411UT

405 kg 050001097

- 1 db rozsdamentes acéllal fedett MDF munkalap, 2240x700 mm (RSC50 2.0 PX/3-2,2MT)

RSC50 2.0 FW/411UT

386 kg 050001098

- 1 db rétegelt fa munkalap, 2240x700 mm (RSC50 2.0 PW/3-2,2MT)

 2000 mm
760 mm
3155 mm

RSC50 2.0 műhelyberendezés összeállítás

- 1 db 7 fiókos rögzített modul (RSC50 2.0 M7)
- 1 db 7 fiókos szerszámkoszi (RSC50 2.0 C7)
- 1 db 2 fiókos rögzített kiszolgáló modul (RSC50 2.0 MS-2C)
- 3 db faliszekrény (RSC50 2.0 PM)
- 3 db felső perforált szerszámtartó panel (RSC50 2.0 PFS)
- 3 db alsó perforált szerszámtartó panel (RSC50 2.0 PFI)
- 3 pár jobb- és baloldali konzol (RSC50 2.0 P/2MDX-SX)
- 1 db kétajtós szerszám szekrény (RSC50 2.0 A2)



411 Beta SZERSZÁMKÉSZLET



M25



M105MH

1/4" 3/8" 1/2"



M169



M245MH



M238



M320

 CSAVARBEAJTÓ
1972/K20V-13BMC

3.365.500 Ft bruttó
2.650.000 Ft+áfa

 ÍGY A KÜLÖNÁLLÓ SZERSZÁMOK
MEGVÁSÁRLÁSÁVAL SZEMBEN

840.600 Ft-ot

TAKARÍTHAT MEG



RSC SOROZAT A TÖKÉLETESÉG EVOLÚCIÓJA!



RSC24

Szerszámkocsi

- Új, ABS erősítésű munkalap
- Univerzális munkalap legurulásigátó peremmel és 8 csavarhúzótartó lyukkal
- A fiókok habgumival bélelték
- Beépített flakontartó (mindkét oldalon alkalmazható)
- Négy Ø 125 mm kerék:
2 rögzített és 2 forgó kerék (egy kerék fékeezhető)
- **Mindegyik fiókba maximum 4 db 1/4-es EVA habszivacs vagy ABS hőformált tálcá helyezhető el**
- Központi biztonsági zár elől



| | kg | Ral 2011 Ral 7016 | Ral 3000 Ral 7016 | Ral 7016 | Ral 2011 | Ral 9006 Ral 7016 | Ral 5015 Ral 7016 | Ral 9005 | Ft |
|----------------|----|----------------------|----------------------|-----------|---|----------------------|----------------------|-----------|---|
| RSC24/7 | 63 | 024004071 | 024004073 | 024004077 | 024004070 | 024004072 | 024004076 | 024004079 | 364.363 Ft bruttó 286.900 Ft+áfa |
| RSC24/5 | 60 | 024004051 | 024004053 | 024004057 | 305.943 Ft bruttó 240.900 Ft+áfa | | | | |
| RSC24/6 | 62 | 024004061 | 024004063 | 024004067 | 342.773 Ft bruttó 269.900 Ft+áfa | | | | |
| RSC24/8 | 66 | 024004081 | 024004083 | 024004087 | 399.415 Ft bruttó 314.500 Ft+áfa | | | | |

| RSC24/7 | | |
|---------|--------|-------|
| n° | Max | Max |
| 5 | 70 mm | 25 kg |
| 1 | 140 mm | 30 kg |
| 1 | 210 mm | 30 kg |

| RSC24/5 | | |
|---------|--------|-------|
| n° | Max | Max |
| 2 | 70 mm | 25 kg |
| 2 | 140 mm | 30 kg |
| 1 | 280 mm | 35 kg |

| RSC24/6 | | |
|---------|--------|-------|
| n° | Max | Max |
| 4 | 70 mm | 25 kg |
| 1 | 140 mm | 30 kg |
| 1 | 280 mm | 35 kg |

| RSC24/8 | | |
|---------|--------|-------|
| n° | Max | Max |
| 6 | 70 mm | 25 kg |
| 2 | 140 mm | 30 kg |



2400 RSC24/KA4

024004884

Tartozékok az RSC24, RSC24A és RSC51 szerszámkocsihoz

Készlet tartalma:

- 1 db perforált szerszámtartó panel **2400 RSC24/PF**
- 1 db lehajtható polc **2400 RSC24/MP**
- 1 db dokumentumtartó **2400 RSC24/PD-A**
- 1 db papírtekerstartó **2400 RSC24/PC-A**



2400 RSC24/PF



2400 RSC24/MP



2400 RSC24/PD-A



2400 RSC24/PC-A

86.614 Ft bruttó
68.200 Ft+áfa

NEW

A LEGTELJESEBB SZERSZÁMKÉSZLET VÁLASZTÉK

**TOVÁBBÁ AZ RSC24 SZERSZÁMKOCSIT
TARTALMAZZA AZ ÁR!**



**Takarítson meg akár
1.704.800 Ft-ot!**

2400 RSC24/7-VIS

224 darabos szerszámkészlet habszivacs tálcában 14" 12"

755.015 Ft bruttó

594.500 Ft+áfa

Közepes méret



M391



M392

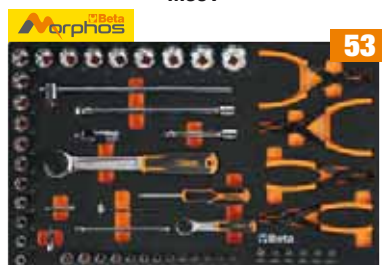

M394MH



M397MH



**TARTALMAZZA:
RSC24/7 Szerszámkocsit**



2400
RSC24/7-VIS/FO
024004037



2400
RSC24/7-VIS/A
024004036

2400 RSC24A/8-VIL

411 darabos szerszámkészlet habszivacs tálcában 14" 38" 12"

1.161.923 Ft bruttó

914.900 Ft+áfa

Nagy méret



M25



M105MH



M169



M245MH



M238



M320



**A LEGTELJESEBB BETA
SZERSZÁMKÉSZLET VÁLASZTÉK**

**TARTALMAZZA:
RSC24A/8 Szerszámkocsit
borulásgátló rendszerrel**



2400
RSC24A/8-VIL/O
024004008



2400
RSC24A/8-VIL/A
024004003

RSC24AXLP/7

105 kg

7 fiókos szerszámkocsi, fa munkalappal és borulásgátló rendszerrel, hosszú modell

- 7 teljesen kivethető, teleszkópos, csapágyazott fiókkal szerelt, hosszú modell (882 mm x 367 mm)
- Rétegelt fa munkalap furatokkal, a satu rögzítéséhez (1599F/100 - 1599GI/100 satu külön rendelhető)
- Robosztus nylon előlap beépített címketartóval
- A fiókok habgumival bélelték
- Négy Ø 125 mm kerék: 2 rögzített és 2 forgó kerék (egy kerék fékeezhető)
- Központi biztonsági zár elöl
- Beépített oldalsó flakontartó (mindkét oldalon alkalmazható)
- Beépített papírtekerstartó
- Mindegyik fiókba tálcá helyezhető

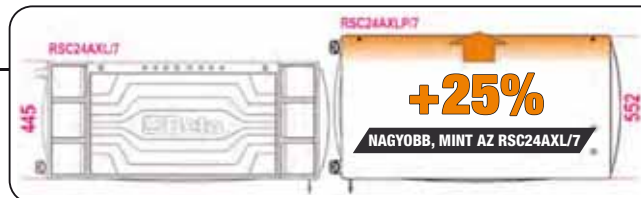

| n° | Magasság | Max |
|----|----------|-------|
| 5 | 70 mm | 30 kg |
| 1 | 140 mm | 35 kg |
| 1 | 210 mm | 35 kg |



| | | |
|-----------|-----------|-----------|
| Ral 2011 | Ral 3000 | Ral 7016 |
| 024004571 | 024004573 | 024004577 |

596.773 Ft bruttó
469.900 Ft+áfa

RSC24L-CAB

82 kg

7 fiókos szerszámkocsi szerszámsekrénnyel

- 7 fiókos Beta szerszámkocsi (588x367 mm) teleszkópos, csapágyazott fiókokkal: 5 fiók, 70 mm magas; 1 fiók, 140 mm magas; 1 fiók, 210 mm magas
- A fiókok habgumival bélelték
- Négy Ø 125 mm kerék: 2 rögzített és 2 fékeezhető forgókerék
- Központi zár elöl
- **Oldalsó szerszámsekrény zárható ajtóval és állítható magasságú belső polccal**
- Rétegelt fa munkalap furatokkal a satu rögzítéséhez (a 1599F/100 satut külön kell megrendelni)
- Beépített papírtekerstartó
- Két hátsó flakontartó
- Beépített oldalsó flakontartó



| | | |
|-----------|-----------|-----------|
| Ral 2011 | Ral 3000 | Ral 7016 |
| 024004471 | 024004473 | 024004477 |

578.993 Ft bruttó
455.900 Ft+áfa

| n° | Magasság | Max |
|----|----------|-------|
| 5 | 70 mm | 25 kg |
| 1 | 140 mm | 30 kg |
| 1 | 210 mm | 30 kg |

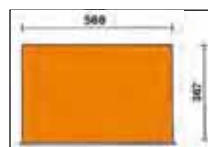

RSC24AXL

7 fiókos szerszámkocsi borulásgátló rendszerrel, hosszú modell

- ABS erősítésű munkalap legurulásgátló peremmel, 8 csavarhúzó tartó lyukkal és 6 szerszám tálccával
- Robosztus nylon előlap, beépített címketartóval
- A fiókok habgumival béleltek
- Négy Ø 125 mm kerék:
2 rögzített és 2 forgó kerék (egy kerék fékezhető)
- Központi biztonsági zár elől
- Beépített oldalsó flakontartó (mindkét oldalon alkalmazható)

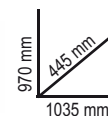

| | Ral 2011 Ral 7016 | Ral 3000 Ral 7016 | Ral 7016 | n° | ↓ max | kg | Ft |
|-------------------|----------------------|----------------------|-----------|----|--------|-------|---|
| RSC24AXL/7 | 024004271 | 024004273 | 024004277 | 5 | 70 mm | 30 kg | 522.605 Ft bruttó 411.500 Ft+áfa |
| | | | | 1 | 140 mm | 35 kg | |
| RSC24AXL/8 | 024004281 | 024004283 | 024004287 | 6 | 70 mm | 30 kg | 563.245 Ft bruttó 443.500 Ft+áfa |
| | | | | 2 | 140 mm | 35 kg | |
| RSC24AXL/9 | 024004291 | 024004293 | 024004297 | 8 | 70 mm | 30 kg | 596.773 Ft bruttó 469.900 Ft+áfa |
| | | | | 1 | 140 mm | 35 kg | |

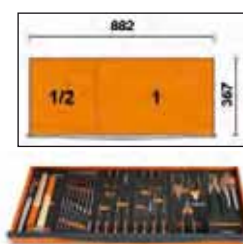

RSC24AXXL

131 kg

8 fiókos szerszámkocsi borulásgátló rendszerrel, hosszú modell

- 1 db teljesen kivethető, teleszkópos, csapágyazott fiók, 1176 mm x 367 mm
- 7 db teljesen kivethető, teleszkópos, csapágyazott fiók, 882 mm x 367 mm:
6 db fiók 70 mm magas
1 db fiók 140 mm magas
- Rozsdamentes acéllal fedett MDF munkalap, az 1599F/125 vagy 1599GI/125 saitu rögzítésére szolgáló furatokkal (külön rendelhető) és 6 tálccával
- Robosztus nylon előlap beépített címketartóval
- A fiókok habgumival béleltek
- Teleszkópos, csapágyazott, zárható, polcos, levehető oldalrekesz
- 4 db kerék, Ø 150 mm: 2 db rögzített és 2 db fékezhető forgókerék
- 3 db biztonsági zár
- Beépített papírtekerstartó
- Beépített flakontartó
- Statikus terhelhetőség: 1,100 kg
- A következő tálccákkal bővíthető:
maximum 8 db EVA habszivacs vagy ABS hőformált tálca az 1176 mm x 357 mm méretű fiókba,
maximum 6 db EVA habszivacs vagy ABS hőformált tálca az 882 mm x 367 mm méretű fiókba

1100

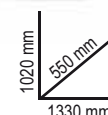

| n° | ↓ Max | kg |
|----|----------------------|-------|
| 1 | 70 mm (1.176x367 mm) | 40 kg |
| 6 | 70 mm (882x367 mm) | 30 kg |
| 1 | 140 mm (882x367 mm) | 35 kg |



| Ral 2011 Ral 7016 | Ral 3000 Ral 7016 | Ral 7016 |
|----------------------|----------------------|-----------|
| 024004781 | 024004783 | 024004787 |

**747.903 Ft bruttó
588.900 Ft+áfa**

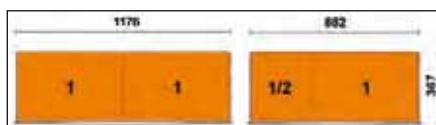

RSC28

SuperTank szerszámkocsi fa munkalappal és 10 fiókkal

- Szerszámkocsi 10 teleszkópos, csapágyazott fiókkal (588x367 mm).
- Gyors és biztos fióknýtás és zárás, a fiók elülső része nylon- és üvegszál
- A fiókok habgumival bélelték
- Négy Ø 150 mm kerék: 2 rögzített és 2 fékezheto forgókerék
- 2 központi biztonsági zár
- Rétegelt fa munkalap furatokkal a satu rögzítéséhez (A 1599F/150 - 1599GI/150 satu külön kell megrendelni)
- 4 flakontartó (2 elöl és 2 hátul)
- 6 oldalsó tálca
- Zárható oldalrekesz bukóajtóval
- 135 mm magas raktér műanyag borítással

kg
1200

130 kg



| | | |
|-----------|-----------|-----------|
| Ral 2011 | Ral 3000 | Ral 7016 |
| Ral 7016 | Ral 7016 | Ral 7016 |
| 028003001 | 028003003 | 028003007 |

1.003.173 Ft bruttó
789.900 Ft+áfa

| n° | Max | Max |
|----|--------|-------|
| 8 | 70 mm | 25 kg |
| 2 | 210 mm | 30 kg |

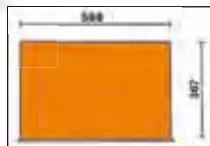

5 elülső fiók:

- 4 fiók, 70 mm magas
- 1 fiók, 210 mm magas

5 oldalsó fiók:

- 4 fiók, 70 mm magas
- 1 fiók, 210 mm magas

RSC51

3 fiókos szerszámkocsi

- ABS erősítésű, stabil, robusztus munkalap legurulásgátító peremmel és nyolc csavarhúzó tartó lyukkal
- 3 teleszkópos, csapágyazott fiók (588x367 mm), 70 mm magas
- Mindegyik fiókba 4 EVA habszivacs vagy ABS hőformált tálca helyezhető
- Központi biztonsági zár elöl
- Praktikus, oldalsó csavarhúzó tartó
- 4 kerék, Ø 125 mm: 2 rögzített kerék és 2 forgókerék (egy kerék fékezheto)

38 kg



kg
400

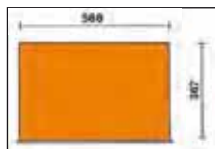

| n° | Max | Max |
|----|-------|-------|
| 3 | 70 mm | 15 kg |



| | | |
|-----------|-----------|-----------|
| Ral 2011 | Ral 3000 | Ral 7016 |
| Ral 7016 | Ral 7016 | Ral 7016 |
| 051000300 | 051000303 | 051000307 |

205.613 Ft bruttó
161.900 Ft+áfa

C275

Összecsukható szerszámkocsi külső munkákhoz, üres

- Zárható kocsi összecsukható vázzal a könnyebb szállítás érdekében
- 2 teleszkópos fiók, 588x277 mm, mindkét irányban nyitható
- Nagy alsó szerszámrekesz 588x277x220 mm
- Szerkezet lemezből
- 2 fix kerék Ø 160 mm és 2 forgó kerék Ø 100 mm (egyik fékes)
- Termoplasztik munkalap 6 beépített tálccával kis tárgyak elhelyezésére
- Központi zár
- A fiókokban elválasztók és MC hőformált tálca a szerszám elhelyezésére

20 kg

SZABADALMAZTATOTT!



| n° | Max | Max |
|----|-------|-------|
| 2 | 70 mm | 20 kg |

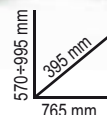

| | | |
|-----------|-----------|-----------|
| Ral 2011 | Ral 3000 | Ral 7016 |
| Ral 7016 | Ral 7016 | Ral 7016 |
| 027000201 | 027000203 | 027000202 |

261.493 Ft bruttó
205.900 Ft+áfa

5988VU/M **SOFT MODULE SYSTEM**

30 kg 059880356

214 darabos szerszámkészlet
habszivacs tálcában

14" 12" 1.075.563 Ft bruttó
846.900 Ft+áfa

A következő szerszámokhoz ajánlott: RSC24 - RSC24A - RSC24AXL - RSC24AXLP/7 - RSC24AXL - C37 - C39 - C39SM - C39MD - RSC28 - C59 - C58BC - RSC55 - RSC50 2.0

| Mennyiség/megnevezés | Beta N. | TR |
|--|---------------------|--------|
| 22 csillag-villáskulcsok 6-7-8-9-10-11-12-13-14-15-16-17-18-19-20-21-22-24-27-30-32-36 mm | 42 | M01 |
| 11 villáskulcs 6x7-8x9-10x11-12x13-14x15-16x17-18x19-20x22-21x23-24x27-30x32 mm | 55 | M30 |
| 11 hajlított csillagkulcs 6x7-8x9-10x11-12x13-14x15-16x17-18x19-20x22-21x23-24x27-30x32 mm | 90 | M30 |
| 9 hajlított gömbfejű imbuszkulcs ○ 1,5-2-2,5-3-4-5-6-8-10 mm | 96BPC/SC9 | M30 |
| 6 csavarhúzó hasított fejú csavarokhoz ● 2,5x50-3x75-4x100-5,5x125-6,5x150-8x200 mm | 1201E | M213 |
| 1 csavarhúzó hasított fejú csavarokhoz, rövid ● 4x30 mm | 1201EN | M213 |
| 4 csavarhúzó Phillips® fejú csavarokhoz ● PH0x60-PH1x80-PH2x100-PH3x150 mm | 1202E | M213 |
| 1 csavarhúzó Phillips® fejú csavarokhoz, rövid ● PH1x30 mm | 1202EN | M213 |
| 12 csavarhúzó Torx® fejú csavarokhoz ● T6-T7-T8-T9-T10-T15-T20-T25-T27-T30-T40-T45 | 1207E/TX | M213 |
| 1 fáziskereső ● | 1253 | M213 |
| 3 kiütő 2-3-4 mm | 30 | M230 |
| 6 hosszú kiütő 2-3-4-5-6-8 mm | 31 | M230 |
| 1 pontozó Ø 4 mm | 32 | M230 |
| 1 laposvágó 150 mm | 34 | M230 |
| 2 erősített laposvágó 200-250 mm | 35 | M230 |
| 1 keresztvágó 125 mm | 36 | M230 |
| 1 lakatos kalapács 500 g | 1370 | M230 |
| 1 műanyag kalapács Ø 35 mm | 1390 | M230 |
| 1 mérőszalag 3 m | 1692 | M230 |
| 1 flexibilis teleszkópos mágneses csavarkiszédő | 1712TF | M230 |
| 5x egyengető 200 mm | 1719BMA...Q/T/P/M/R | M230 |
| 1 réz drótkefe | 1737NX | M230 |
| 1 dekorkés 18 mm | 1771 | M230 |
| 1 seeger-fogó, egyenes, belső ○ 180 mm | 1032 | M129 |
| 1 seeger-fogó, hajlított belső ○ 170 mm | 1034 | M129 |
| 1 seeger-fogó, egyenes külső ● 175 mm | 1036 | M129 |
| 1 seeger-fogó, egyenes külső ● 175 mm | 1038 | M129 |
| 1 vízpumpa fogó 250mm | 1048N | M129 |
| 1 egyenes pófajú önzáró fogó 240 mm | 1052 | M129 |
| 1 oldalcsípőfogó 160 mm | 1082BM | M129 |
| 1 lakkozott rabitz-fogó 220 mm | 1098 | M129 |
| 1 bádogos lemezolló 250 mm | 1122 | M129 |
| 1 Egyenes élű műszerész olló rozsdamentes acélból, mikrofogazattal | 1128BMX | M129 |
| 1 kombinált fogó 180 mm | 1150BM | M129 |
| 1 extra hosszú félkerékcsőrű fogó ● 160 mm | 1166BM | M129 |
| 1 hajlított extra hosszú félkerékcsőrű fogó ● 160 mm | 1168BM | M129 |
| 3 behajító betét tartó adapter | 895/113/6 | M100MH |
| 13 1/4"-os hatlapú dugókulcs ○ 4-4,5-5-5,6-6-7-8-9-10-11-12-13-14 mm | 900 | M100MH |
| 9 1/4"-os hatlapú dugókulcs, hosszított ○ 5-6-7-8-9-10-11-12-13 mm | 900L | M100MH |
| 5 1/4"-os hatlapú dugókulcs ○ 3-4-5-6-7 mm | 900ME | M100MH |

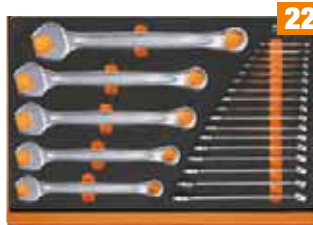

M01



M30



M213



M230



M129



M100MH

- 4 csavarhúzó-dugókulcs hasítottfejú csavarokhoz, krómozott, barnított hegy ● 0,8x4-1x5,5-1,2x6,5-1,2x8 mm
- 4 csavarhúzó-dugókulcs Phillips®-csavarokhoz, krómozott, barnított hegy ● PH1-PH2-PH3-PH4
- 7 csavarhúzó-dugókulcs Torx®-csavarokhoz, krómozott, barnított hegy ● T10-T15-T20-T25-T27-T30-T40
- 1 1/4"-os toldó 50 mm
- 1 1/4"-os toldó 100 mm
- 1 1/4"-os toldó 150 mm
- 1 1/4"-os csukló
- 1 1/4"-os hajtószár
- 1 1/4"-os csúszkás T-hajtószár
- 1 1/4"-os irányváltós racsn
- 21 1/2"-os hatlapú dugókulcs ○ 8-10-11-12-13-14-15-16-17-18-19-20-21-22-23-24-26-27-28-30-32 mm
- 1 szükítő közbetét 1/2" és 3/8" 125 mm
- 1 1/2"-os csukló 250 mm
- 2 1/2"-os gömbvégű toldó 125 mm - 250 mm
- 1 1/2"-os csúszkás T-hajtószár 305 mm
- 1 1/2"-os irányváltós racsn
- 8 1/2"-os Torx® dugókulcs ○ 10-12-14-16-18-20-22-24 mm
- 11 hatlapú dugókulcs ○ 10-12-13-14-15-16-17-18-19-21-22 mm

5904VU/M **SOFT MODULE SYSTEM**

12 kg 059041201

90 darabos szerszámkészlet
habszivacs tálcában

12" 446.913 Ft bruttó
351.900 Ft+áfa

A következő szerszámokhoz ajánlott: RSC23T - RSC24 - RSC24A - RSC24AXL - RSC24AXLP/7 RSC24AXL - RSC24L/7 - RSC24L-CAB - RSC28 - C37 - C39 - C39T - C39SM - C39MD - RSC51 - RSC55 - RSC50 2.0 - C59 - C58BC

| Mennyiség/megnevezés | Beta N. | TR |
|---|-----------|--------|
| 16 csillag-villáskulcs 6+21 mm | 42 | M05 |
| 8 villáskulcs 6x7-8x9-10x11-12x13-14x15-16x17-18x19-20x22 mm | 55 | M33 |
| 9 imbuszkulcs ○ 1,5-2-2,5-3-4-5-6-8-10 mm | 96/SC9 | M33 |
| 6 imbusz csavarhúzó Torx®-csavarokhoz ● T8-T10-T15-T20-T25-T30 | 1227TX | M204MH |
| 3 csavarhúzó hasítottfejú csavarokhoz ● 3x75 - 5,5x150 - 6,5x150 mm | 1221 | M180MH |
| 3 Phillips®-csavarhúzó ● PH0x60-PH1x80-PH2x100 mm | 1222 | M180MH |
| 8 T - szárú imbuszkulcs műanyag markolattal ○ 2-2,5-3-4-5-6-7-8 mm | 96T | M50 |
| 1 1/2" Gömbvégű toldó 125 mm | 920AN/125 | M83 |
| 1 1/2" Gömbvégű toldó 250 mm | 920AN/250 | M83 |
| 1 1/2"-os csukló | 920/25 | M83 |
| 1 1/2"-os csúszkás T-hajtószár | 920/42 | M83 |
| 1 1/2"-os irányváltós racsn | | |
| 17 1/2"-os hatlapú dugókulcs ○ 10+24-26-27-30-32 mm | 920A | M83 |
| 1 erősített oldalcsípőfogó 160 mm | 1084 | M137 |
| 1 kombinált fogó 180 mm | 1150 | M137 |
| 1 egyenes extra hosszú félkerékcsőrű fogó ● 160 mm | 1166 | M137 |
| 1 vízpumpa fogó 250 mm | 1048N | M153 |
| 1 egyenes pófajú önzáró fogó 240 mm | 1052 | M153 |
| 2 erősített laposvágó 100 - 200 mm | 35 | M234 |
| 1 lakatos kalapács 300 g | 1370 | M234 |
| 1 műanyag kalapács Ø 35 mm | 1390 | M234 |
| 1 egyenes belső Seeger-fogó ○ 180 mm | 1032 | M145 |
| 1 hajlított belső Seeger - fogó ○ 170 mm | 1034 | M145 |
| 1 egyenes külső Seeger-fogó ● 175 mm | 1036 | M145 |
| 1 hajlított külső Seeger - fogó ● 175 mm | 1038 | M145 |



M05



M50



M137



M83

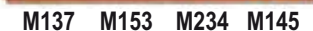

M153



M234



M145



ONLINE KONFIGURÁTOR

Tervezze meg a saját szerszámkészletét kedvenc szerszámaival és tartozékokkal

M01

4,5 kg 024500001



22
156.083 Ft bruttó
122.900 Ft+áfa

- 42 6-7-8-9-10-11-12-13-14-15-16-17-18
19-20-21-22-24-27-30-32-36 mm

M25

5,1 kg 024500025



40
237.490 Ft bruttó
187.000 Ft+áfa

- 42 6-7-8-9-10-11-12-13-14-15-16-17-18-19-21-22-24-27 mm
- 90 6x7-8x9-10x11-12x13-14x15-16x17-18x19 mm
- 123Q1/4
- 123Q3/8
- 123Q1/2
- 142 8-9-10-11-12-13-14-15-16-17-18-19 mm

M60MH

1,9 kg 024500072



23
124.206 Ft bruttó
97.800 Ft+áfa

- 96T 2-2,5-3-4-5-6-7-8-10 mm
- 97BTX/SC8 T9-T10-T15-T20-T25-T27-T30-T40 mm
- 944MH 5-6-7-8-10-13 mm

NEW

M63

3,4 kg 024500063



8
121.031 Ft bruttó
95.300 Ft+áfa

- 952 7-8-10-12-13-14-17-19 mm

M100MH

6,7 kg 024500109



98
348.615 Ft bruttó
274.500 Ft+áfa



14" 12"

- 895/1 - 895/3 - 895/6
- 900 4-4,5-5-5,5-6-7-8-9-10-11-12-13-14 mm
- 900L 5-6-7-8-9-10-11-12-13 mm
- 900ME 3-4-5-6-7 mm
- 900LP 0,8x4-1x5,5-1,2x6,5-1,2x8 mm
- ⊕ 900PH PH1-PH2-PH3-PH4
- 900TX T10-T15-T20-T25-T27-T30-T40
- 900/20 50 mm - 900/20L 100 mm
- 900/21 150 mm
- 900/25
- 900BG/31
- 900/42
- ⊗ 900/55
- 920A 8-10-11-12-13-14-15-16-17-18-19-20-21-22-23-24-26-27-28-30-32 mm
- 920/15 - 920/25
- 920AN/125 125 mm
- 920AN/250 250 mm
- 920/42
- ⊗ 920/55
- ⊗ 920FTX 10-12-14-16-18-20-22-24 mm
- 920AL 10-12-13-14-15-16-17-18-19-21-22 mm

NEW

M105MH

7,7 kg 024500114



116
377.825 Ft bruttó
297.500 Ft+áfa



14" 38" 12"

- 900 4-4,5-5-5,5-6-7-8-9-10-11-12-13-14 mm
- 900L 5-6-7-8-9-10-11-12-13 mm
- 96BPC/SC9 1,5-2-2,5-3-4-5-6-8-10 mm
- 895/1 - 895/3 - 895/6
- 900ME 3-4-5-6-7 mm
- 900LP 0,8x4-1x5,5-1,2x6,5-1,2x8 mm
- ⊕ 900PH PH1-PH2-PH3-PH4
- 900TX T10-T15-T20-T25-T27-T30-T40
- 900/16 □ 1/4 - ■ 3/8
- 900/... 50-100-150 mm
- 900/25 - 900BG/31 - 900/42
- ⊗ 900/55
- 910A 6-7-8-9-10-11-12-13-14-15-16-17-18-19-20-21-22 mm
- 910/15 □ 3/8 - ■ 1/4
- 910/16 □ 3/8 - ■ 1/2
- 910/21 125 mm
- 910/22 250 mm
- 910/25 - 910/42
- ⊗ 910/55
- 920A 8-10-11-12-13-14-15-16-17-18-19-20-21-22-23-24-26-27-28-30-32 mm
- 920/15 □ 1/2 - ■ 3/8
- 920/25
- 920AN 125 - 250 mm
- 920/42
- ⊗ 920/55
- 956E 16-17,8-20,8 mm

NEW

M120

6,9 kg 024500120



75
377.825 Ft bruttó
297.500 Ft+áfa



12"

- 920A 10-11-12-13-14-15-16-17-18-19-20-21-22-24-26-27-30-32 mm
- 920AN/125 125 mm
- 920AN/250 250 mm
- 920/25 - 920/42
- 920AL 10-12-13-14-15-16-17-18-19-22-24-27-30-32 mm
- ⊗ 920FTX 10-12-14-16-18-20-22-24 mm
- ⊗ 920/55
- 920PE 5-5L-6-6L-7-7L-8-8L-10-10L-12-12L-14-14L
- 920TX T20-T25-T27-T30-T40-T45-T50-T55-T60-T20L-T25L-T27L-T30L-T40L-T45L-T50L

M125

7,9 kg

024500872



68

348.615 Ft bruttó
274.500 Ft+áfa



3/8" 1/2"

- 910AL 8-9-10-11-12-13-14-15-16-17-19-21-22 mm
- 920FTX E12-E14-E16-E18-E20-E22-E24
- 920PE 5-6-6L-7-8-8L-10-10L-12-12L mm
- 920TX T20-T25-T27-T30-T30L-T40-T40L-T45-T50-T50L-T55-T60-T60L
- 920XZN 5-6-6L-8-8L-10-10L-12L mm
- 920AL 10-12-13-14-15-16-17-18-19-21-22-23-24-27-30-32 mm
- 1692/5 5 m

M195MH

3,4 kg

024500196

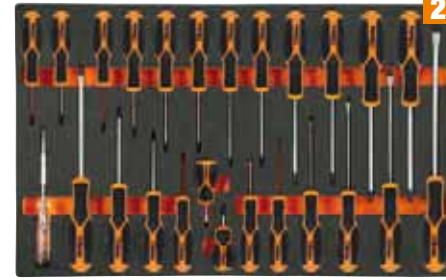

25

121.031 Ft bruttó
95.300 Ft+áfa



- 1253 3,5x100 mm
- 1221 2,5x50 - 3x75 - 4x100 - 5,5x125 - 6,5x150 - 8x200 mm
- 1222 PH0x60 - PH1x80 - PH2x100 - PH3x150 mm
- 1222N PH1X30 mm
- 1227TX T6-T7-T8-T9-T10-T15-T20-T25-T27-T30-T40-T45
- 1221N 4x30 mm

NEW

M129

3,4 kg

024500147



13

158.115 Ft bruttó
124.500 Ft+áfa



- 1032 180 mm
- 1034 170 mm
- 1036 175 mm
- 1038 175 mm
- 1048N 250 mm
- 1052 240 mm
- 1082BM 160 mm
- 1098 220 mm
- 1122 250 mm
- 1128BMX 147 mm
- 1150BM 180 mm
- 1166BM 160 mm
- 1168BM 160 mm

NEW

M213

1,8 kg

024500213



25

77.089 Ft bruttó
60.700 Ft+áfa



- 1201E 2,5x50-3x75-4x100-5,5x125-6,5x150-8x200 mm
- 1201EN 4x30 mm
- 1202E PH0x60-PH1x80-PH2x100-PH3x150 mm
- 1202EN PH1X30 mm
- 1207E/TX T6-T7-T8-T9-T10-T15-T20-T25-T27-T30-T40-T45
- 1253 3,5x100 mm

M166MH

2,9 kg

024500881



49

137.033 Ft bruttó
107.900 Ft+áfa



- 861MIX/A31 1048N 250 mm
- 1221 3x75 - 4x100 - 5,5x100 - 6,5x150 - 8x150 mm
- 1221N 6,5x30 mm
- 1222 4,5x80 - 6x100 - 8x150 mm
- 1222N 6x30 mm
- 1227TX T20-T25-T27-T30
- 1082BM 160 mm
- 1150BM 180 mm
- 1162BM 160 mm

NEW

M230

3,2 kg

024500230



25

145.415 Ft bruttó
114.500 Ft+áfa

- ▲ 1719BMA/Q 200 mm
- ▲ 1719BMA/T 200 mm
- ▲ 1719BMA/P 200 mm
- ▲ 1719BMA/M 200 mm
- 1719BMA/R 200 mm
- 1737NX 1771 170 mm
- 30 Ø 2-3-4 mm
- 31 Ø 2-3-4-5-6-8 mm
- 32 Ø 4 mm 34 150 mm
- 35 200-250 mm
- 36 125 mm
- 1370 500 g
- 1390 Ø 35 mm
- 1692 3 m
- 1712TF

M320

5 kg

024500320



146

272.415 Ft bruttó
214.500 Ft+áfa

- 410MIX/SEL19
- 861/C100
- 862F/A7
- 862XP/A16
- 1972/K20V-13BMC

CSAVARBEHAJTÓ
1972/K20V-13BMC



SOFT
MODULE
SYSTEM

T01  024240001
 📦 2,7 kg
 96.139 Ft bruttó
75.700 Ft+áfa



17

42 6-7-8-10-11-12-13-14-16-17-18-19-21-22-24-27-30 mm

T05  024240005
 📦 1,5 kg
 73.406 Ft bruttó
57.800 Ft+áfa



16

42 6-7-8-10-11-12-13-14-16-17-18-19-21-22-24-27-30 mm

T06  024240006
 📦 2,1 kg
 52.324 Ft bruttó
41.200 Ft+áfa



5

42 22-24-27-30-32 mm

T31  024240031
 📦 3 kg
 78.740 Ft bruttó
62.000 Ft+áfa



27

31 Ø 2-3-4-5-6 mm 32 Ø 4 mm
 55 6x7-8x9-10x11-12x13-14x15-16x17-18x19
 20x22-21x23-24x26-27x29-30x32 mm
 ○ 96N/SC9 1,5÷10 mm

T45  024240045
 📦 1,3 kg
 110.363 Ft bruttó
86.900 Ft+áfa



12

142 8-9-10-11-12-13-14-15-16-17-18-19 mm

T50  024240050
 📦 1,3 kg
 62.357 Ft bruttó
49.100 Ft+áfa



11

○ 96T 2-2,5-3-3,5-4-4,5-5-6-7-8-10 mm

T63  024240063
 📦 3,8 kg
 118.872 Ft bruttó
93.600 Ft+áfa



8

○ 952 7-8-10-12-13-14-17-19 mm

T68  024240068
 📦 590 g
 49.975 Ft bruttó
39.350 Ft+áfa



6

○ 951 2,5-3-4-5-6-8 mm

T80  024240080
 📦 4,1 kg
 118.872 Ft bruttó
93.600 Ft+áfa



29

12"

○ 920A 10-11-12-13-14-15-16-17-18-19-20-21-22-23-24-26-27-30-32 mm
 ○ 920ME 5-6-8-10-12 mm
 920/21 125 mm 920/22 255 mm
 920/25 - 920/42 305 mm ⊕ 920/55

T91MH  024240098
 📦 560 g
 60.770 Ft bruttó
47.850 Ft+áfa



25

14"

○ 900 4-4,5-5-5,5-6-7-8-9-10-11-12-13-14 mm
 ○ 900ME 2,5-3-4-5-6-8 mm
 900/20 50 mm 900/21 150 mm
 900/25 - 900BG/31 - 900/42 115 mm ⊕ 900/55

NEW

T92  024240092
 📦 1,5 kg
 65.024 Ft bruttó
51.200 Ft+áfa



22

38"

○ 910A 6-7-8-9-10-11-12-13-14-15-16-17-18-19-20-21-22 mm
 910/21 125 mm 910/42 210 mm
 910/22 250 mm ⊕ 910/55
 910/25

T137  024240137
 📦 750 g
 40.704 Ft bruttó
32.050 Ft+áfa



3

⊚ 1084BM 160 mm
 ⊚ 1150BM 180 mm
 ● 1166BM 160 mm

T145  024240145
 📦 640 g
 45.974 Ft bruttó
36.200 Ft+áfa

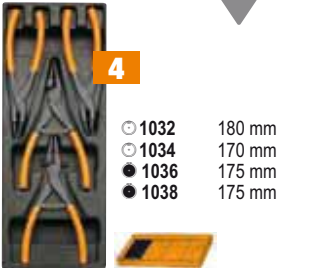

4

○ 1032 180 mm
 ○ 1034 170 mm
 ● 1036 175 mm
 ● 1038 175 mm

T167MH  024240182
 📦 1,3 kg
 53.340 Ft bruttó
42.000 Ft+áfa



11

● 1221 3x75-3x100-4x100-4x150-5,5x100-5,5x150-6,5x150-8x150-10x200 mm
 ● 1221N 4x30 - 6,5x30 mm

NEW

T234  024240234
 📦 1,3 kg
 35.370 Ft bruttó
27.850 Ft+áfa



4

35 100-200 mm
 1370 300 g
 1390 Ø 35 mm

T236  024240236
 📦 870 g
 34.862 Ft bruttó
27.450 Ft+áfa

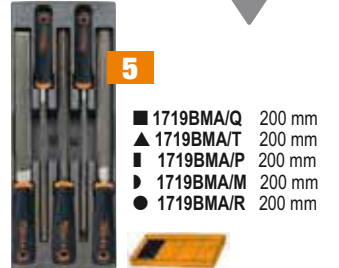

5

■ 1719BMA/Q 200 mm
 ▲ 1719BMA/T 200 mm
 ▽ 1719BMA/P 200 mm
 ▽ 1719BMA/M 200 mm
 ● 1719BMA/R 200 mm

MODULAR line

MUNKAPADOK



C58BC-W2,1 4CA+SVR LED

169,5 kg

2,1 m széles teljes munkapad, fa munkalappal, 4 fiókkal és ajtós modulal

- Rétegelt fa munkalap, (2100x750 mm), 38 mm vastag
- 4 db teleszkópos, csapágyazott fiók (367x588 mm):
2 fiók 70 mm magas
2 fiók 140 mm magas
- A fiókok habgumival béleltek
- Mindegyik fiókba 4 EVA habszivacs vagy ABS hőformált tálca helyezhető
- Központi zár elől
- 1 db zárható ajtós modul
- Acélszerkezet 4 tartólábbal
- Furatokkal a satu rögzítéséhez (1599F/150 - 1599GI/150, a satu külön rendelhető)
- 2 db alsó, keskeny tárolópolc, 1788x335 mm, vastagság: 40 mm
- Statikus terhelhetőség: 800 kg, egyenletesen elosztva
- Padlóhoz rögzíthető
- 4 db perforált szerszámtartó paneles készlet
- 2 db IP20 LED lámpasin



Ral 2011

Ral 7016

Ral 7016

058000743

058000748

755.015 Ft bruttó

594.500 Ft+áfa

NEW

C58BC-2,1

Egyszerű fa munkalapos munkapad, 2,1 m széles

- Alsó keskeny tárolópolc, 1788 mm x 335 mm; vastagság: 40 mm
- Acélszerkezet 4 tartólábbal
- Furatokkal a satu rögzítéséhez (1599F/150 - 1599GI/150, a satu külön rendelhető)
- Padlóhoz rögzíthető



C58BC-W2,1

70 kg

058000621

229.743 Ft bruttó
180.900 Ft+áfa

- Rétegelt fa munkalap (2100 mm x 750 mm), 38 mm vastag

C58BC-X2,1

93 kg

058000626

229.743 Ft bruttó
180.900 Ft+áfa

- Rozsdamentes acéllal fedett MDF munkalap (2100 mm x 750 mm), 38 mm vastag

8888/KPS

088880813

Csúszásmentes PVC padlólap készlet

Tartalom:

- 10 db csúszásmentes, moduláris PVC padlólap, 500x500x80 mm (PCP)
- 10 db sárga szegély (SCG/M)
- 10 db sárga szegély (SCG/F)

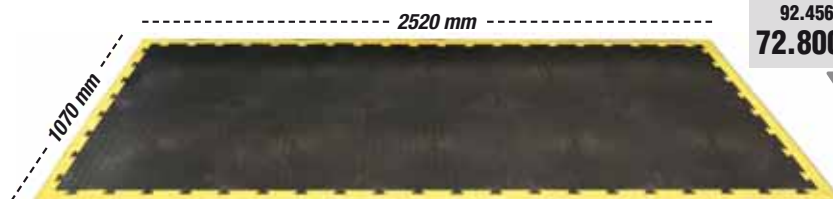

92.456 Ft bruttó
72.800 Ft+áfa

NEW

C56BLP

11,4 kg 05600005

Univerzális, összecukható munkapad

- Polipropilén munkalap, 820x630 mm, milliméteres és collos beosztás
- A fogantyúnál fogva könnyen szállítható
- Alsó tárolópolec
- Teleszkópos alumínium lábak (550-820 mm)
- Állványként is használható
- Csúszásmentes lábak

101.981 Ft bruttó
80.300 Ft+áfa



**MINDÖSSZE
11,4 kg!**

**PILLANATOK ALATT ÖSSZEÁLLÍTHATÓ,
KÖNNYEN SZÁLLÍTHATÓ,
ÖSSZECUKVA KIS HELYEN IS ELFÉR**



RÖGZÍTŐ TARTOZÉKOK



C56PL O

18,5 kg 056000021

Összecukható munkapad

- Horganyzott vaslemez munkalap (800x500mm), egyik oldala használható, olaj- és benzinálló gumiborítással.
- Könnyű, kompakt, könnyen szállítható
- Gumival védett fogantyú a hatékony szállítás érdekében
- Csúszásgátló burkolattal rendelkező lábak

126.238 Ft bruttó
99.400 Ft+áfa



**MÉG KÖNNYEBB!
18,5 kg**



C51

21 kg

Kocsi

- 3 db csúszásmentes, bordázott gumival borított polec
- A középső polec kettős rögzítési lehetősége
- Négy kerék, Ø 100 mm: 2 rögzített, 2 elfordítható (egyikük fékkel).



Ral 2011 051000001 Ral 7016 051000002 Ral 3000 051000003

104.140 Ft bruttó
82.000 Ft+áfa

C48M

140 kg

048000230



Akkumulátoros, platós kézikocsi

- 24V - 400W motorral, 2x12V 33Ah akkumulátorral és Curtis vezérlőkártyával felszerelt kézikocsi
- Csúszásmentes gumival borított masszív acélból készült plató. A peremen elhelyezkedő, rögzíthető rácspanelek meggátolják a szállított tárgyak leesését
- A panelek nagyobb darabok szállítása esetén eltávolíthatók
- Kettő Ø 260 mm pneumatikus hajtókerék
- Kettő Ø 150 mm gumi forgó kerék, mágnesfék és differenciálmű
- Külső akkumulátortöltővel - 220V/50Hz - V/A 24/12



400 kg

987.933 Ft bruttó
777.900 Ft+áfa



FUNKCIONÁLIS SPECIFIKÁCIÓK

- Teherbírás: 400 kg
- Sebesség: 4-6 km/h (szabályozható)
- Akkumulátor üzemidő: 4 óra
- Teljes terheléssel megengedett legnagyobb emelkedő: 6%
- 100 kg terheléssel megengedett legnagyobb emelkedő: 18%

MŰSZAKI ADATOK

- Külső méret: 1280 mm x 630 mm x 1100 mm
- Plató hasznos rakfelülete panelekkel: 1180 mm x 580 mm
- Plató hasznos rakfelülete panelek nélkül: 1260 mm x 620 mm
- Plató magassága: 320 mm
- Akkumulátortartó magassága: 65 mm
- Tömeg akkumulátorral: 140 kg

BIZTONSÁGI BERENDEZÉSEK

- Elektromos fék
- Hangjelző
- Zúzóásvédő
- Akkumulátor töltés szint jelző
- Curtis vezérlőkártya

C48P

11 kg

048000030

Összecsukható szerszámkocsi

- Erősített polipropilénből (PP) készült rakodófelület csúszásgátló bevonattal és TPV betétekkel védett sarkakkal
- Betölthető fogantyú a gyors, kompakt tárolásért
- Négy nyommentes kerék, Ø 125 mm: 2 rögzített és 2 fékezhető forgókerék
- Maximális teherbírás: 300 kg
- Rakodófelület munkaszélessége: 705 mm
- Rakodófelület mélysége: 480 mm
- Rakodófelület magassága: 200 mm

95.123 Ft bruttó
74.900 Ft+áfa



300 kg

3069

69,5 kg

030690000

Kézi raklapemelő

Jellemzők:

- 2 db kormányzott kerék, méret: 200 mm x 50 mm, anyag: PU
- Dupla villa görgők, méret: 80 mm x 70 mm, anyag: PU
- Be- és kivezető görgők
- Mélységűtköző
- Süllyesztési sebesség szabályozó csap
- Túlterhelés biztonsági szelep
- **3 állású kezelőkar**

Műszaki adatok:

- Maximális teherbírás: 2500 kg
- Teljes hossz: 1550 mm
- Villa hossz: 1150 mm
- Villaszárak távolsága: 540 mm
- Villa szélesség: 160 mm
- Vonórúd magasság: 1230 mm
- Max. emelési magasság: 115 mm
- Raklap folyosó méret: 800 mm x 1200 mm
- hossz: 1805 mm
- Fordulási sugár: 1347 mm

208.915 Ft bruttó
164.500 Ft+áfa



2500 kg

C41H

21 kg

Három fiókos húzható szerszámtáska

- Fém és műanyag szerkezet: nagy szilárdság és kis súly
- 2 szétválasztható modul: 1 db felső modul és 1 db alsó modul: 2 fiók + 1 doboz
- A szerkezetbe integrált 160 mm átmérőjű kerekkel lépcsőn is könnyen szállítható
- Oldalsó központi zár az alsó modul fiókjainak zárásához
- Teleszkópos, csapágyazott vezetősincre szerelt fiókok kettős zárókapoccsal
- Teleszkópos alumínium fogantyú
- Beépített szerelékartó
- 8 különböző színben rendelhető



203.835 Ft bruttó
160.500 Ft+áfa

- 041000002
- 041000021
- 041000012
- 041000008
- 041000006
- 041000010
- 041000005

Ötregeszes szerszámos láda fémlapból

C20

4,3 kg 021200001

450x200x210 mm

28.004 Ft bruttó
22.050 Ft+áfa

C20L

5,7 kg 021200002

550x200x210 mm

31.483 Ft bruttó
24.790 Ft+áfa



CP15L

2,9 kg 021150202

Műanyag szerszámos láda kivehető betéttel és tálcák kis tárgyak elhelyezésére

- 3 tálcá kis tárgyak elhelyezésére, fedélbe beépítve, állítható elválasztókkal
- 1 belső betét elválasztókkal

558x277x270 mm



23.749 Ft bruttó
18.700 Ft+áfa

CP17

2,1 kg 021170500

Szerszámos láda acéllemezről és műanyagból, betéttel

500x200x220 mm



32.499 Ft bruttó
25.590 Ft+áfa

Szerszámos láda acéllemezről



C22B-O

13 kg 022000150

720x320x310 mm

81.915 Ft bruttó
64.500 Ft+áfa

C22BM-O

20 kg 022000160

850x360x350 mm

95.123 Ft bruttó
74.900 Ft+áfa

C22BL-O

26 kg 022000170

1010x410x400 mm

126.238 Ft bruttó
99.400 Ft+áfa

**Szerszámtáska
15 darab rekesszel**

Tökéletes megoldás apró cikkek, így csavarok, anyák, alátétek, szegecsek és tiplik szállítására.

**Egymásra tehető
és rögzíthető**



2080/DS

760 g 020800210

SMALL 10 darab kivehető válaszfallal

375x315x65 mm

7.861 Ft bruttó
6.190 Ft+áfa

2080/DL

970 g 020800211

LARGE 8 darab kivehető válaszfallal

440x330x75 mm

8.954 Ft bruttó
7.050 Ft+áfa

2028/VV

4,7 kg 020280010

Polipropilén szerszámtáska

- 2 szerszámtartó panel
- Kivehető válaszfalás belső aljzat
- Kettős kombinációs zár

81.915 Ft bruttó
64.500 Ft+áfa



480x190x400 mm



C5

2,8 kg 021050000

Hátizsák

- Kivehető belső szerszámtartó panel
- 6 db külső zseb és 2 db belső zseb
- Vízálló műanyag váz
- Kettős biztonsági pánt a hátizsák vállra rögzítéséhez
- Párnázott ergonomikus hátfal

56.515 Ft bruttó
44.500 Ft+áfa



400x200x500 mm

2080/V12

1,8 kg 020800000

Szerszámtáska 12 darab kivehető dobozzal

21.400 Ft bruttó
16.850 Ft+áfa

Kivehető, visszazárható és átlátszó tálcák apró cikkek tárolására, a tartalom azonnali áttekintéséhez, övre akaszthatók.



300x330x145 mm



2031/TV

5,2 kg 020310200

Szerszámkocsi nagy vastagságú polipropilénből, alumínium profil

140.335 Ft bruttó
110.500 Ft+áfa

- 3 szerszámpanel
- Teleszkópos fogantyú
- Csapágyazott kerekek
- Fenéklap kivehető elválasztókkal



475x235x385 mm



NEW

C6T

4,9 kg 021060010

Kerekes hátizsák

- Teleszkópos szállító fogantyú
- A vázba süllyesztett kerekek porvédő burkolattal a hátizsákként történő használathoz
- Két kivehető szerszámtartó panel
- Belső zseb és öt külső zseb
- Vízálló műanyag váz

80.772 Ft bruttó
63.600 Ft+áfa



360x200x480 mm

CSM

1,9 kg 021050050

Hightech szövet szerszámos hátizsák

- Nagy előlő cipzárás rekesz az alábbi kialakítással:
 - 4 sor külső gumipánt, így gyorsan hozzáférhet a szerszámokhoz
 - 6 belső szerszámtartó zseb a szerszámok hatékony elhelyezéséhez
- Két praktikus cipzárás zseb oldalt kártyatartóval és rugalmas gumipántokkal



370x210x510 mm

Belső kialakítás:

- 3 sor rugalmas szerszámtartó pánt
 - 10 különböző méretű szerszámtartó zseb
- A hátizsák tetején lévő párnázott fül stabil, kiegyensúlyozott fogást biztosít
 - Állítható megerősített vállpánt
 - Ergonomikus párnázott hátfal
 - Műanyaggal erősített vízálló alap



NEW

31.991 Ft bruttó
25.190 Ft+áfa

CBA

5,9 kg 021080400

Hightech szövet szerszámtáska

- Félmerev váz
- A teleszkópos fogantyúnál fogva könnyen mozgatható
- 4 forgókerék
- Dupla párnázott fül a biztonságos, kiegyensúlyozott tartásért
- Praktikus félmerev előlő rekesz a személyes tárgyak részére
- Nagy alsó rekesz 4 szerszámtartó zsebbel és rugalmas szerszámtartó pántokkal
- 33 belső szerszámtartó zseb
- 6 sor belső rugalmas szerszámtartó pánt
- 6 sor oldalsó rugalmas szerszámtartó pánt robusztus fém kampóval mérőszalaghoz
- Cipzárás műanyag belső zseb



455x270x480 mm

NEW

63.373 Ft bruttó
49.900 Ft+áfa

C8

5,5 kg 021080000

Húzható szerszámtáska hightech-szövetből

- Teleszkópos fogantyú a szállításhoz
- 2 belső kivehető szerszámpanel
- 2 külső zseb
- C10S modell ráhelyezhető

88.773 Ft bruttó
69.900 Ft+áfa



470x280x380 mm



Szerszámos táska

- Merev váz
- Kettős fenéklap
- Lehajtható fogantyú a szerszámok elérésének megkönnyítésére
- Külső és belső szerszámtartó gumipántok és zsebek
- Bélés
- Szerelékartó tálca a kettős fenéklapban
- Előkészítés a C8 húzható szerszámkocsival történő használatra



C10S 2,9 kg 021100001

420x220x250 mm

45.466 Ft bruttó
35.800 Ft+áfa

C10 3,3 kg 021100000

520x220x250 mm

57.595 Ft bruttó
45.350 Ft+áfa

C11

1,8 kg

021110000

Szerszámos táska

- Vízálló merev műanyag váz
- Külső és belső szerszámtartó gumipántok és zsebek
- A kétrétegű fedélbe épített dokumentumtartó zsebek

34.354 Ft bruttó
27.050 Ft+áfa

410x230x250 mm



C7

4 kg

021070000

Szerszámtáska High-Tech-szövetből

- 2 kivehető szerszámpanel
- Notebook zseb
- Elöl 2 külső zseb
- Kivehető műanyag elválasztók

77.089 Ft bruttó
60.700 Ft+áfa



480x165x380 mm



C3

917 g

021030000

Mini szerszámtáska hightech szövetből

- 1 db cipzáros elülső külső zseb
- 2 db oldalsó zseb tálcával
- 1 db praktikus tépőzárás hátsózseb
- 1 db kivehető belső szerszámtartó panel két oldalt gumipán
- USB csatlakozó mobilkészülékek töltéséhez tál

23.241 Ft bruttó
18.300 Ft+áfa



230x110x320 mm

EGY MINI SZERSZÁMTÁSKA MINDEN ALKALOMRA!

2005MMT

500 g

020050070

Övtáska övvel

- Nagy elülső rekesz szerszámtartó zsebbel és gumipánttal kialakított praktikus összetekkerhető szerszámtokkal
- Két nagy tárolózseb, az egyik tépőzárral
- Cipzáras belső zseb elöl
- Pántos-csatos kettős zár
- Légáteresztő öv gumipánttal és két tárolózsebbel

17.386 Ft bruttó
13.690 Ft+áfa



250x160x100 mm

NEW

2001/BZ27 VU

Összehajtható szerszámos táska, 27 darabos szerszámkészlettel univerzális alkalmazásra

3,9 kg

020010157

100.965 Ft bruttó
79.500 Ft+áfa



380x290x60 mm



27

| Mennyiség/megnevezés | Beta N. |
|--|---------|
| 1 műszerész olló | 1128BMX |
| 1 kombinált fogó 180 mm | 1150 |
| 6 csillag-villáskulcsok 7-8-10-13-17-19 mm | 42 |
| 3 csavarhúzó hasítottfejú csavarokhoz | 1201E |
| • 3x75 - 4x100 - 5,5x150 mm | |
| 3 csavarhúzó keresztfejú Phillips® csavarokhoz | 1202E |
| • PH0x60 - PH1x80 - PH2x100 mm | |
| 9 imbuszkulcs 1,5-2-2,5-3-4-5-6-8-10 mm | 96/SC9 |
| 1 lakatos kalapács 300 g | 1370 |
| 1 vízpumpafogó 250 mm | 1048N |
| 1 fékes mérőszalag 5 m | 1692/5 |
| 1 dekorkés 18 mm | 1771 |

BETA IKONIKUS VILLÁSKULCS

42

A karcsú profilnak köszönhetően stílusos, vékony, kézreálló forma

A Beta csillag-villáskulcs robusztus, ellenálló és ergonomikus, a lehető legjobb szerszám.

A kulcs a legmodernebb automatizációs technológiával és kitűnően képzett szakemberek felügyeletével az olaszországi Sovicóban és Sulmonában készül.



HATÉKONY

A hosszabb erőkarnek köszönhetően az ISO 1711 szabványban előírt nyomaték kétszerese érhető el.

ERŐS

Figyelemreméltóan erős: nem rendeltetészerű használat esetén a kulcs deformálódik, de nem törik.

ERGONOMIKUS

A 15 fokban hajlított fej védi a kezét. A forma öntéssel lett kialakítva, így tovább már nem hajlik.



42/SP15

15 darabos csillag-villáskulcs készlet, műanyag tartóval



000421078
65.024 Ft bruttó
51.200 Ft+áfa



6-7-8-9-10-11-12-13-14-15-16-17-19-22-24 mm

42/S26

26 darabos csillag-villáskulcs készlet

000421070
153.035 Ft bruttó
120.500 Ft+áfa



6-7-8-9-10-11-12-13-14-15-16-17-18-19-20-21-22-23-24-25-26-27-28-29-30-32 mm

55/B12N

12 darabos villáskulcs készlet, tartós poliészterből készült összetekkerhető tokban

000550164
53.340 Ft bruttó
42.000 Ft+áfa



6x7-8x9-10x11-12x13-14x15-16x17-18x19-20x22-21x23-24x26-25x28-30x32 mm

141/B9

9 darabos egyenes racsnis csillag-villáskulcs készlet tokban

001410069
53.340 Ft bruttó
42.000 Ft+áfa



8-10-11-12-13-14-15-17-19 mm





ÚJ TARTÓK

42/SC8

000421086

8 darabos csillag-villáskulcs készlet, kompakt tartóval

36.767 Ft bruttó
28.950 Ft+áfa

8-10-12-13-14-15-17-19 mm



NEW

142SN/SC8

001420258

8 darabos csuklós racsnis csillag-villáskulcs készlet, kompakt tartóval

84.582 Ft bruttó
66.600 Ft+áfa

8-10-12-13-14-15-17-19 mm



NEW

142/SC8

001420086

8 darabos csuklós racsnis csillag-villáskulcs készlet, kompakt tartóval

69.215 Ft bruttó
54.500 Ft+áfa

8-10-12-13-14-15-17-19 mm



NEW

192/S2

001920070

2 darabos racsnis csillagkulcs készlet

23.241 Ft bruttó
18.300 Ft+áfa



8 MÉRET 2 CSILLAGKULCCSAL

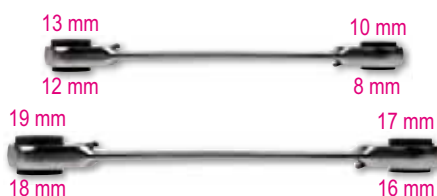

186 8-32

001860008

Önzáró kulcs automatikus visszaállítással 8 és 32 mm közötti hatszögű csavarokhoz

17.463 Ft bruttó
13.750 Ft+áfa

Ideális négyszög, hatszög, Spline, Torx®, illetve sérült csavarokhoz is

L 260 mm



ÁLLÍTHATÓ VILLÁCSKULCSOK SKÁLÁVAL

111

A Beta 111 új, állítható, mérőskálával ellátott villáskulcsa fokozatmentesen állítható, így a befogó pofák különböző méretű csavarokhoz méretezhetők



- A nagy szilárdságú ötvözött acél fokozott csavarószilárdságot biztosít
- A speciális hőkezelés kiemelkedő kopásállóságot biztosít
- Az új ergonomikus kivitel 20%-kal könnyebb

1 A 15°-ban elforgatott fejnek köszönhetően a nehezen hozzáférhető helyeket is elérhetjük, mint az ikonikus „42” csillag-villáskulcsunkkal

2 Kettős lézeres skála: mm/coll

3 Kompakt fej teljesen nyitott pofával

4 A markolaton kialakított lyuknál felakasztható



111E

Állítható krómozott villáskulcs skálával

- Jobbmenetes orsó



| | L mm | L " | A max mm | | Ft |
|-----------------|------|-----|----------|-----------|---------------------------------------|
| 111E 150 | 150 | 6 | 24 | 001110115 | 9.258 Ft bruttó 7.290 Ft+áfa |
| 111E 200 | 200 | 8 | 29 | 001110120 | 11.557 Ft bruttó 9.100 Ft+áfa |
| 111E 250 | 250 | 10 | 34 | 001110125 | 14.034 Ft bruttó 11.050 Ft+áfa |
| 111E 300 | 300 | 12 | 40 | 001110130 | 18.479 Ft bruttó 14.550 Ft+áfa |

111E/D3

3 darabos állítható villáskulcs készlet skálával, krómozott

001110163

31.991 Ft bruttó
25.190 Ft+áfa



ÍGY A KÜLÖNÁLLÓ SZERSZÁMOK MEGVÁSÁRLÁSÁVAL SZEMBEN **2.250 FORINTOT TAKARÍTHAT MEG**

111E 250

111E 200

111E 150

111ER

Állítható villáskulcs megfordítható pofával, skálával, krómozott



JOBBMENETES ORSÓ

| | L mm | L " | A max mm | | Ft |
|------------------|------|-----|----------|-----------|---------------------------------------|
| 111ER 200 | 200 | 8 | 29 | 001110520 | 11.557 Ft bruttó 9.100 Ft+áfa |
| 111ER 250 | 250 | 10 | 34 | 001110525 | 14.034 Ft bruttó 11.050 Ft+áfa |
| 111ER 300 | 300 | 12 | 40 | 001110530 | 18.479 Ft bruttó 14.550 Ft+áfa |

111CM 220

Széles nyílású, állítható, krómozott rövid villáskulcs

- Jobbmenetes orsó

001110722

16.878 Ft bruttó
13.290 Ft+áfa



| L mm | L " | A max mm |
|------|-----|----------|
| 220 | 8 | 38 |

96/SC9

9 darabos hajlított imbuszkulcs készlet



000960374

7.112 Ft bruttó
5.600 Ft+áfa



KOMPAKT

| Ø mm | L mm |
|------|------|
| 1,5 | 45 |
| 2 | 50 |
| 2,5 | 57 |
| 3 | 64 |
| 4 | 72 |
| 5 | 83 |
| 6 | 94 |
| 8 | 105 |
| 10 | 119 |

96BPC/SC9

9 darabos gömbfejű hajlított imbuszkulcs készlet



000960354

13.703 Ft bruttó
10.790 Ft+áfa

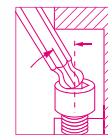

| Ø mm | L mm |
|------|------|
| 1,5 | 79 |
| 2 | 84 |
| 2,5 | 89 |
| 3 | 99 |
| 4 | 108 |
| 5 | 126 |
| 6 | 148 |
| 8 | 168 |
| 10 | 187 |

97BTX/SC8

8 darabos gömbfejű imbuszkulcs készlet Torx®-csavarokhoz



000970164

26.149 Ft bruttó
20.590 Ft+áfa

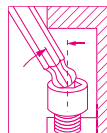

| Ø mm | L mm |
|------|------|
| T9 | 62 |
| T10 | 71 |
| T15 | 81 |
| T20 | 92 |
| T25 | 94 |
| T27 | 105 |
| T30 | 114 |
| T40 | 129 |

97BTXL/SC8

8 darabos gömbfejű imbuszkulcs készlet Torx®-csavarokhoz



000970364

29.324 Ft bruttó
23.090 Ft+áfa

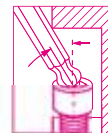

| Ø mm | L mm |
|------|------|
| T9 | 80 |
| T10 | 86 |
| T15 | 100 |
| T20 | 110 |
| T25 | 126 |
| T27 | 140 |
| T30 | 160 |
| T40 | 176 |

EXTRA HOSSZÚ +25%

97BRTXL/SC8

8 darabos hosszú hajlított gömbfejű imbuszkulcs készlet, Tamper Resistant Torx® csavarokhoz



000970464

26.734 Ft bruttó
21.050 Ft+áfa

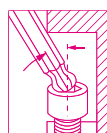

| Ø mm | L mm |
|------|------|
| T9 | 80 |
| T10 | 86 |
| T15 | 100 |
| T20 | 110 |
| T25 | 126 |
| T27 | 140 |
| T30 | 160 |
| T40 | 176 |

EXTRA HOSSZÚ +25%

96LBP/SC9

9 darabos hosszú, gömbfejű, hajlított imbuszkulcs készlet



000961354

17.209 Ft bruttó
13.550 Ft+áfa

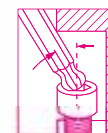

| Ø mm | L mm |
|------|------|
| 1,5 | 90 |
| 2 | 100 |
| 2,5 | 112 |
| 3 | 127 |
| 4 | 144 |
| 5 | 163 |
| 6 | 184 |
| 8 | 204 |
| 10 | 230 |

EXTRA HOSSZÚ +30%

96BP-HO/SC9

9 darabos gömbfejű hajlított imbuszkulcs készlet, csavar megtartó véggel



000961254

14.034 Ft bruttó
11.050 Ft+áfa

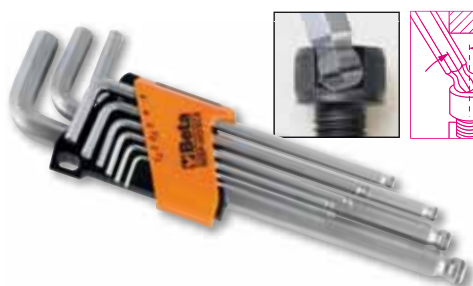

| Ø mm | L mm |
|------|------|
| 1,5 | 79 |
| 2 | 84 |
| 2,5 | 89 |
| 3 | 99 |
| 4 | 100 |
| 5 | 126 |
| 6 | 148 |
| 8 | 168 |
| 10 | 187 |

96BPA/SC9

9 darabos 110°-ban hajlított hatlapú gömbfejű imbuszkulcskészlet, extra rövid



000961974

15.608 Ft bruttó
12.290 Ft+áfa

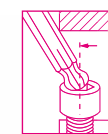

| Ø mm | L mm |
|------|------|
| 1,5 | 71 |
| 2 | 86 |
| 2,5 | 96 |
| 3 | 104 |
| 4 | 116 |
| 5 | 132 |
| 6 | 155 |
| 8 | 176 |
| 10 | 200 |

RÖVID FEJŰ

96T/5SP

5 darabos T-szárú imbuszkulcs készlet, műanyag markolattal

000960946
22.162 Ft bruttó
17.450 Ft+áfa

○ 2,5-3-4-5-6 mm



97TTX/56

6 darabos T-szárú imbuszkulcs készlet Torx®-csavarokhoz, műanyag markolattal

000970791
29.591 Ft bruttó
23.300 Ft+áfa

○ T10-T15-T20
T25-T30-T40



951 AZ EREDETI

A kulcs 1980-as bevezetésekor forradalmian újnak számított. Nagy ellenállású csavarokkal történő munkavégzésre tervezett, gyors kezelhetőséget, nagy csavarillesztési pontosságot és rugalmas felhasználást kínálva. A hatszögű nyél tetszés szerint állítható. A hatszögű végződéseket úgy tervezték, hogy az elérhető maximális nyomatékot vigyék át a csavarra. A nyél hosszúsága a csavarra történő jelentős nyomatékok átvitelét is lehetővé teszi - mindezt túlzott erőfelfejtés nélkül. A folyamatos gyártásfejlesztések eredményeképpen a kulcs ma már homokútvott felülettel rendelkezik, és a hatszögű végzések markáns élei lehetővé teszik a jobb illeszkedést sérült fejú csavarok esetében is. A lézeres jelölés masszívabb nyelet eredményez.

952 A MEGBÍZHATÓ

A kulcs sikerének titka a megbízható, pontos löpöziónálás. A csukló minősége nem romlik az évek során, így utánállítás nélkül is hosszú ideig kiválóan funkcionál. A dugókulcs elfordulási szöge 60°. Rögzített helyzetben 90°-os szögben is használható. Csúszó T-szár, mely teljes hosszában megállítható a kívánt pozícióban. Háromszoros méretű jelölés a fejen.

951/56

6 darabos T-szárú imbuszkulcs készlet

009510687
44.691 Ft bruttó
35.190 Ft+áfa

○ 2,5-3-4-5-6-8 mm



952/07

7 darabos csuklós T-szárú dugókulcs készlet

009520079
88.773 Ft bruttó
69.900 Ft+áfa

○ 7-8-10-12
13-14-17 mm

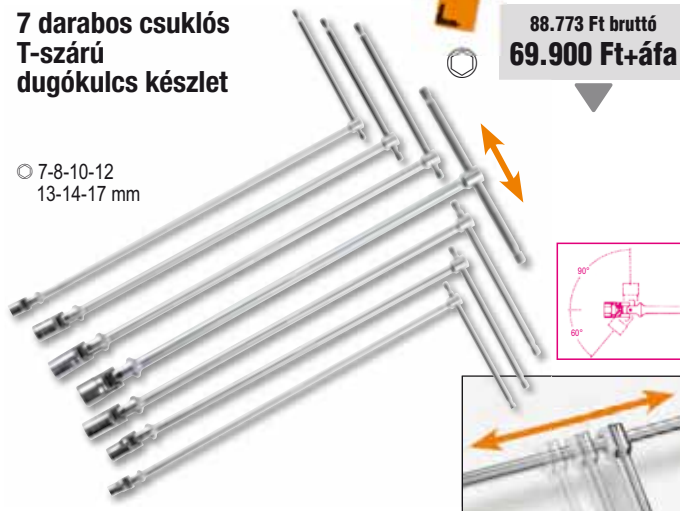

950/06

6 darabos T-szárú dugókulcs készlet

○ 7-8-10-13-17-19 mm

009500096
59.182 Ft bruttó
46.600 Ft+áfa



COLOR CODE

96BP-CL/SC9

9 darabos színezett, hosszú, gömbfejű, hajlított imbuszkulcs készlet



000961619
17.971 Ft bruttó
14.150 Ft+áfa

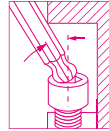

| Ø mm | L mm |
|------|------|
| 1,5 | 91 |
| 2 | 102 |
| 2,5 | 113 |
| 3 | 128 |
| 4 | 143 |
| 5 | 163 |
| 6 | 185 |
| 8 | 206 |
| 10 | 231 |

EXTRA
HOSSZÚ +30%

97BTX-C/SC8

8 darabos színezett, gömbfejű, hajlított imbuszkulcs készlet Torx®-csavarokhoz



000971658
29.083 Ft bruttó
22.900 Ft+áfa



| Ø mm | L mm |
|------|------|
| T9 | 80 |
| T10 | 86 |
| T15 | 90 |
| T20 | 95 |
| T25 | 100 |
| T27 | 105 |
| T30 | 114 |
| T40 | 124 |

860/C38P

1 db betéttartó irányváltós racsnival és nyéllal, 27 db csavarhúzóbetét, 8 db hatlapú dugókulcs és 2 db tartozék szivacsbetétes fémdobozban

- 860LP 0,6x4,5-0,8x5,5-1,0x5,5-1,2x6,5 mm
- 860PE 2-2,5-3-4(x2)-5(x2)mm
- 860PH PH1(x2)-PH2(x2)-PH3
- 860TX T10-T15-T20-T25-T30-T40
- 860PZ PZ1(x2)-PZ2(x2)-PZ3
- 900 5-5,5-6-7-8-9-10-13 mm
- 892/0 1/4 1/4
- 892/3 1/4 1/4
- 855P 240 mm



270x120x45 mm

008600878
58.674 Ft bruttó
46.200 Ft+áfa



860/C27

25 db csavarhúzóbetét, 1 db betéttartó és 1 db irányváltós racsn, műanyag dobozban

- 860LP 0,5x3-1,0x5,5-1,2x6,5 mm
- 860PE 2-2,5-3-4-5-6 mm
- 860PH PH1-PH2(x2)-PH3
- 860TX T6-T8-T10-T15-T20-T25-T30-T40
- 860PZ PZ1-PZ2(2x)-PZ3
- 860/55 100 mm
- 892/0 1/4 1/4



008600880
31.687 Ft bruttó
24.950 Ft+áfa

1257LPH/S8

8 darabos színezett műszerész csavarhúzó készlet

- 1257PH PH00-PH0-PH1
- 1257LP 0,4x2-0,4x2,5-0,5x3
- 0,6x3,5-0,8x4 mm



180x120x50 mm



012570210
23.749 Ft bruttó
18.700 Ft+áfa

1243/D7

7 darabos üthető csavarhúzó készlet

1241 5,5x100-6,5x125-8x150-10x200 mm
1242 PH1x100-PH2x100-PH3x150 mm



012430017

35.941 Ft bruttó
28.300 Ft+áfa

1203E/D5

5 darabos csavarhúzó készlet



1201E 3,5x100-5,5x150-6,5x150 mm
1202E PH1x80-PH2x100 mm



012031001

11.036 Ft bruttó
8.690 Ft+áfa

1203E/D8P

8 darabos csavarhúzó készlet



1201E 2,5x50-3x75-4x100-5,5x100-6,5x150 mm
1202E PH0x60-PH1x80-PH2x100 mm



012031018

15.608 Ft bruttó
12.290 Ft+áfa

1203E/D10N

10 darabos csavarhúzó készlet



1201E 2,5x50-3x75-4x100-5,5x150-6,5x150 mm
1202E PH0x60-PH1x80-PH2x100 mm
1201EN 4x30 mm
1202EN PH1x30 mm



012031019

19.545 Ft bruttó
15.390 Ft+áfa

1207E/TX-D7

7 darabos csavarhúzó készlet



1207E/TX T6-T8-T10-T15-T20-T25-T30



012071207

19.545 Ft bruttó
15.390 Ft+áfa



Beta EVOX
A CSAVARHÚZÓ
EVOLÚCIÓJA!

Beta EVOX-E

A PRAKTIKUS, ERGONOMIKUS BETA EVOX CSAVARHÚZÓ MÁR ELEKTROMOS VÁLTOZATBAN IS KAPHATÓ!



Műszaki adatok:

- 3.7V 2300mAh lítium akkumulátor
- Maximális nyomaték elektromos üzemmódban 1,2 Nm
- Töltési ciklusonként több, mint 1.000 behajtás 1,2 Nm nyomatékkal
- Fordulatszám: 250 f/p
- Kiemelkedő statikus ellenállás (akár 12 Nm, kézi meghúzás)
- 1/4" mágneses betéttartó
- Minden szabványos betéttel kompatibilis

- Kiemelkedő mechanikai ellenállás
- USB-C kábelen keresztül újratölthető (tartozék)
- Az USB-C csatlakozót csavarzár védi
- Elöl LED körfény a munkaterület jobb láthatóságáért
- A töltést LED lámpák jelzik
- Az Evox csavarhúzó által inspirált ergonomikus műanyag markolat
- Beépített, tömített nyomógombok
- Praktikus övtáska betéttartó zsebekkel (6 db szigetelt bitfejjel)

1210E/GE

Evox-E elektromos csavarhúzó



6x



012100701

59.182 Ft bruttó
46.600 Ft+áfa

1211E/GE

Evox-E elektromos csavarhúzó



6x



012110701

65.024 Ft bruttó
51.200 Ft+áfa

NEW**Beta**
Morphos**A CSAVARHÚZÓ,
AMELY A MAROKHOZ IDOMUL****1 NYÉL**

A markolat három anyag innovatív kombinációjából áll. Míg a polipropilén test szilárdságot biztosít, a tenyérrrel érintkező superpuha TPR réteg alkalmazkodik a tenyérhez, így nem csak jobb erőátvitelt, de kényelmesebb fogást is biztosít.

2 A háromszögletű nyél kialakításának köszönhetően **nem gurul el a munkafelületről**

3 A markolat **a legnehezebb munkakörülmények között is jobb fogást biztosít**

4  Azonnal beazonosítható a fejrészen

5 A fekete foszfátzott fej kopásállóbb és pontosabban illeszkedik a csavarhoz

+30%**NYOMATÉK**

A laboratóriumunkban végzett tesztvizsgálatok **A KORÁBBI MODELLEKHEZ KÉPES 30%-KAL NAGYOBB NYOMATÉKOT REGISZTRÁLTAK.**

**KISEBB ERŐKIFEJTÉS ÉS
NAGYOBB TELJESÍTMÉNY
MINDEN ALKALMAZÁSBAN****1223/D5****5 darabos csavarhúzó készlet**

1221 ● 3,5x100-5,5x150-6,5x150 mm
1222 ● PH1x80 - PH2x100 mm

012230001

17.386 Ft bruttó
13.690 Ft+áfa**1223/D10N****10 darabos csavarhúzó készlet**

1221 ● 2,5x50-3x75-4x100-5,5x150-6,5x150 mm
1221N ● 4x30 mm
1222 ● PH0x60 - PH1x80 - PH2x100
1222N ● PH1x80

012230019

30.925 Ft bruttó
24.350 Ft+áfa**1223/D6****6 darabos csavarhúzó készlet**

1222 ● PH1x80 - PH2x100
1224 ● 2,5x60-x3x100-x4x100-5x125 mm

012230006

18.479 Ft bruttó
14.550 Ft+áfa**1227TX/D7****7 darabos csavarhúzó készlet**

1207E/TX ● T5-T6-T8-T10-T15-T20-T25

012270207

31.483 Ft bruttó
24.790 Ft+áfa**1223/D8P****8 darabos csavarhúzó készlet**

1221 ● 2,5x50-3x75-4x100-5,5x100-6,5x150 mm
1222 ● PH0x60 - PH1x80 - PH2x100

012230018

24.321 Ft bruttó
19.150 Ft+áfa

1/4 10 darab csavarhúzóbetét, mágneses betéttartóval, tokban

861MIX/A10

008610800
5.906 Ft bruttó
4.650 Ft+áfa

- 861LP 0,5x3-1x5,5-1,2x6,5 mm
- ⊕ 861PH PH1-PH2(x2)-PH3
- ⊕ 861PZ PZ1-PZ2-PZ3
- 882M1 ○ 1/4 ● 1/4

861PE/A10

008610820
5.906 Ft bruttó
4.650 Ft+áfa

- 861PE 2-2,5-3(x2)-4(x2)
5(x2)-6-8 mm
- 882M1 ○ 1/4 ● 1/4



861PHZ/A10

008610810
5.906 Ft bruttó
4.650 Ft+áfa

- ⊕ 861PH PH1-PH2(x3)-PH3
- ⊕ 861PZ PZ1-PZ2(x3)-PZ3
- 882M1 ○ 1/4 ● 1/4

861TX/A10

008610870
5.906 Ft bruttó
4.650 Ft+áfa

- ⊕ 861TX T7-T8-T9-T10-T15
T20-T25-T27-T30-T40
- 882M1 ○ 1/4 ● 1/4

862F/A7

7 darabos hatlapú mágneses dugókulcsbetét készlet

008620950
18.479 Ft bruttó
14.550 Ft+áfa

- 5,5-6-7-8-10-12-13 mm



7x

862XP/A16

16 darabos betétkészlet

008620960
22.162 Ft bruttó
17.450 Ft+áfa

- IMPACT
- ⊕ PH2(x2)-PH3
- ⊕ PZ2(x2)-PZ3
- T20-T25(x2)-T30(x2)-T40(x2)
- 4-5-6 mm



50 mm



16x

861/C100

Táska 98 csavarhúzóbetéttel és 2 betéttartóval

- Csavarhúzókhöz, valamint elektromos és pneumatikus csavarbehajtókhoz



100x

155x117x37 mm

008616998

27.305 Ft bruttó
21.500 Ft+áfa

| | | |
|---|--------|---|
| ● | 861LP | 3-4-4,5-5,5(x3)-6,5(x2)-8(x2) mm |
| ⊕ | 861PH | PH0(x2)-PH1(x3)-PH2(x3)-PH3(x2)-PH4 |
| ⊕ | 861PZ | PZ1(x3)-PZ2(x3)-PZ3(x2)-PZ4 |
| ○ | 861PE | 2-2,5(x2)-3(x2)-4(x2)-5(x2)-6(x2)-8-10 mm |
| ⊕ | 861TX | T6-T7-T8-T9-T10(x2)-T15-T20(x2)-T25(x2)-T27-T30(x2)-T40(x2) |
| ⊕ | 861RTX | T6-T7-T8-T10-T15-T20-T25-T27-T30-T40 |
| ⊕ | 861XZN | M5-M6-M8 |
| ⊕ | 861TQS | 0-1-2-3-4-5-6-8-10 |
| ⊕ | 861TRW | 1-2-3-4-5-6 |
| ⊕ | 861SP | 4-6-8-10-12 |
| ○ | 861SQ | 0-1(x2)-2(x2)-3 |

1256/C36-2

Műszerész csavarhúzó, 36 darab cserélhető, 4 mm-es bitfejjel és mágneses toldóval



38x

130x60x35 mm

012560100

25.337 Ft bruttó
19.950 Ft+áfa

| | | | |
|---|---------|---|----------------------------------|
| — | 1256TX | ⊕ | T3-T4-T5-T6-T7-T8-T9-T10-T15 |
| — | 1256RTX | ⊕ | T6-T7-T8-T9-T10 |
| — | 1256LP | ● | 0,8-1,2-1,5-1,8-2-2,5-3-3,5-4 mm |
| — | 1256PE | ○ | 0,7-0,9-1,3-1,5-2 mm |
| — | 1256PH | ⊕ | PH000-PH00-PH0-PH1 |
| — | 1256PZ | ⊕ | PZ000-PZ00-PZ0-PZ1 |
| — | 1256/20 | | |
| — | 1256/30 | | |

900/C39N

11 db hatlapfejű dugókulcs,
21 db csavarhúzóbetét
és 7 db tartozék,
műanyag dobozban

009000947

71.374 Ft bruttó
56.200 Ft+áfa

14"



39x

150x97x53 mm

| | | | |
|--|-----------|---------------------------------|----|
| | 900 | 5-5,5-6-7-8-9-10-11-12-13-14 mm | 11 |
| | 900/20 | 50 mm | 1 |
| | 900/20L | 100 mm | 1 |
| | 900/25 | | 1 |
| | 900BG/31C | 129 mm | 1 |
| | 892/0 | ■ ¼ - ● ¼ | 1 |
| | 895/1 | ○ ¼ - □ ¼ | 1 |
| | 861LP | 0,6x4,5-1,2x6,5-1,2x8 mm | 3 |
| | 861PH | PH1-PH2-PH3 | 3 |
| | 861PZ | PZ1-PZ2-PZ3 | 3 |
| | 861PE | ○ 2,5-3-4-5-6 mm | 5 |
| | 861RTX | T10-T15-T20-T25-T27-T30-T40 | 7 |
| | 900/55Z | 126 mm | 1 |

867/C52

52 darabos hatszögű
csavarhúzóbetét,
2 és 10 mm-es tartozékkal

2,1 kg

008670901

47.562 Ft bruttó
37.450 Ft+áfa

10mm



52x

250x170x70 mm

| | | |
|--|----------|-------------------------------|
| | 867PE | ○ 4-5-6-7-8-10-12 mm |
| | 867PE/L | ○ 4-5-6-7-8-10-12 mm |
| | 867XZN | ○ M5-M6-M8-M10-M12 |
| | 867XZN/L | ○ M5-M6-M8-M10-M12 |
| | 867TX | ⊗ T20-T25-T30-T40-T45-T50-T55 |
| | 867TX/L | ⊗ T20-T25-T30-T40-T45-T50-T55 |
| | 867RTL | ⊗ T20-T25-T30-T40-T45-T50-T55 |
| | 867RTL/L | ⊗ T20-T25-T30-T40-T45-T50-T55 |
| | 867/1 | ○ 10 mm - □ 3/8" |
| | 867/2 | ○ 10 mm - □ 1/2" |

900/C39U

11 db multifunkciós dugókulcs,
21 db csavarhúzóbetét
és 7 db tartozék,
műanyag dobozban

009001947

70.739 Ft bruttó
55.700 Ft+áfa

14"

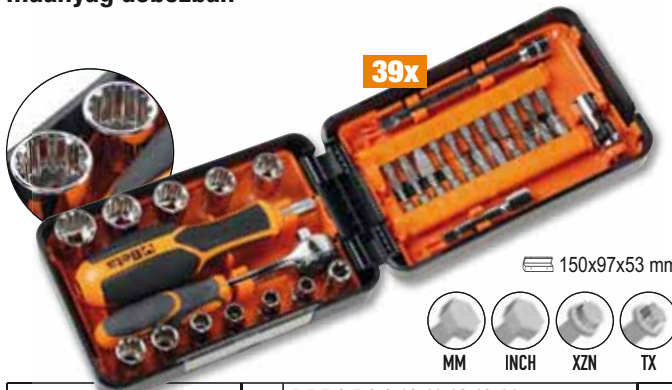

39x

150x97x53 mm



| | | | |
|--|-----------|--|----|
| | 900U | mm 5-5,5-6-7-8-9-10-11-12-13-14 mm | 11 |
| | | " 13/64-7/32-1/4-9/32-5/16-11/32-3/8-7/16-15/32-1/2-9/16 | |
| | | XZN M6-M8-M10-M12-M14-M16-M18 | |
| | | FTX E7-E8-E10-E12-E14-E16-E18 | |
| | 900/20 | 50 mm | 1 |
| | 900/20L | 100 mm | 1 |
| | 900/25 | | 1 |
| | 900BG/31C | 129 mm | 1 |
| | 892/0 | ■ ¼ - ● ¼ | 1 |
| | 895/1 | ○ ¼ - □ ¼ | 1 |
| | 861LP | 0,6x4,5-1,2x6,5-1,2x8 mm | 3 |
| | 861PH | PH1-PH2-PH3 | 3 |
| | 861PZ | PZ1-PZ2-PZ3 | 3 |
| | 861PE | ○ 2,5-3-4-5-6 mm | 5 |
| | 861RTX | T10-T15-T20-T25-T27-T30-T40 | 7 |
| | 900/55Z | 126 mm | 1 |

900/C11

11 db hatlapú dugókulcs,
20 db csavarhúzóbetét
és 8 db betéttartó,
fémdobozban

1,2 kg

009000971

14"

79.756 Ft bruttó
62.800 Ft+áfa



39x







270x120x45 mm

| | | |
|--|----------|-----------------------------------|
| | 861LP | ● 0,5x3-0,8x5,5-1x5,5-1,2x6,5 mm |
| | 861PE | ○ 3-4-5-6-8 mm |
| | 861PH | ⊕ PH0-PH1-PH2-PH3 |
| | 861TX | ⊗ T8-T10-T15-T20-T25-T30-T40 |
| | 895/1 | ○ 1/4" - □ 1/4" |
| | 900 | ○ 5-5,5-6-7-8-9-10-11-12-13-14 mm |
| | 900/16 | □ 1/4 - ■ 3/8" |
| | 900/20 | 50 mm |
| | 900/21 | 150 mm |
| | 900/25 | |
| | 900/42 | |
| | 900BG/31 | 177 mm |
| | 900/55 | |

902A/C22

3,5 kg **009020807**

22 db hatlapú dugókulcs és 6 db tartozék, fémdobozban

| | | | |
|-------------|---|--------|--|
| 1/4" |  | 900 | ○ 5-5,5-6-7-8-9-10-11-12-13 mm |
| |  | 900/20 | 50 mm |
| |  | 900/25 | |
| 1/2" |  | 920A | ○ 10-13-14-15-17-18-19-22-24-27-30-32 mm |
| |  | 920/21 | 125 mm |
| |  | 920/25 | |
| |  | 920/55 | Ⓢ |



28x







126.238 Ft bruttó
99.400 Ft+áfa

420x185x60 mm

910A/C16

2,4 kg **009100936**

16 db dugókulcs és 5 db tartozék, fémdobozban

| | | | |
|---|--------|--|-------------|
|  | 910A | ○ 6-7-8-9-10-11-12-13-14-15-16-17-18-19-21-22 mm | 3/8" |
|  | 910/21 | 125 mm | |
|  | 910/22 | 250 mm | |
|  | 910/25 | | |
|  | 910/42 | 210 mm | |
|  | 910/55 | Ⓢ | |



21x







92.456 Ft bruttó
72.800 Ft+áfa

335x145x60 mm

920A/C17M

5 kg **009200924**

17 db hatlapú dugókulcs és 5 db tartozék, fémdobozban

| | | | |
|---|--------|---|-------------|
|  | 920A | ○ 10-11-12-13-14-15-16-17-18-19-20-21-22-24-27-30-32 mm | 1/2" |
|  | 920/21 | 125 mm | |
|  | 920/22 | 255 mm | |
|  | 920/25 | | |
|  | 920/42 | 305 mm | |
|  | 920/55 | Ⓢ | |



22x

113.538 Ft bruttó
89.400 Ft+áfa







420x185x60 mm

SOFT MODULE SYSTEM

928A/C12

13 kg **009280955**

12 db hatlapú dugókulcs és 5 db tartozék, fémdobozban

| | | | |
|---|--------|--|-------------|
|  | 928A | ○ 22-24-27-30-32-34-36-38-41-46-50-55 mm | 3/4" |
|  | 928/21 | 200 mm | |
|  | 928/22 | 380 mm | |
|  | 928/25 | | |
|  | 928/42 | 450 mm | |
|  | 928/55 | Ⓢ | |



17x

299.085 Ft bruttó
235.500 Ft+áfa

530x220x80 mm

BETA RACSNI TERMÉKCSALÁD

A BETA RACSNI TERMÉKEI ÁTALAKULTAK ÉS ÚJ SZERSZÁMOKKAL BŐVÜLTEK.
VÁLASSZA KI AZ ÖN IGÉNYEINEK LEGJOBBAN MEGFELELŐ MODELLT!



72 fogas mechanizmus:
5° felvételi szög a szűk helyen
végzendő munkákhoz



Kisebbs méret + foszfátzott
négyszögletes csatlakozó



Egykezes irányváltás



A racsni fejre gyakorolt kézi nyomás
nem okoz irányváltást, és lehetővé teszi
a hajtószár szabad mozgását

A 1/2" és 3/4" négyszögletű csatlakozós változatok mintegy
6%-kal könnyebbek, így a használatuk is könnyebb változatlan
robosztusság és teljesítmény mellett.

**ÚJ DESIGN INNOVATÍV
ANYAGOK A KIEMELKEDŐ
TELJESÍTMÉNY ÉRDEKÉBEN**

EGYENES HAJTÓSZÁR

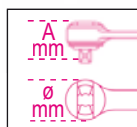

| | L mm | Ø mm | A mm | ■ | fogas | | Ft |
|---------------|------|------|------|------|-------|-----------|---------------------------------------|
| 900/55 | 127 | 25 | 29 | 1/4" | 72 | 009001155 | 16.116 Ft bruttó 12.690 Ft+áfa |
| 910/55 | 207 | 31 | 33 | 3/8" | 72 | 009101155 | 17.386 Ft bruttó 13.690 Ft+áfa |
| 920/55 | 271 | 40 | 41 | 1/2" | 72 | 009201155 | 20.892 Ft bruttó 16.450 Ft+áfa |
| 928/55 | 504 | 58 | 59 | 3/4" | 72 | 009281155 | 57.087 Ft bruttó 44.950 Ft+áfa |

1 Egyenes hajtószár: a sajtolási eljárás alapját a belső feszültség minimalizálását szem előtt tartva, speciálisan kialakított, kerek keresztmetszetű, félkész termék adja, így a hajtószár optimális teljesítményt biztosít

2 Ergonomikus, kétkomponensű markolat

3 Akasztólyuk a markolaton



ÍVELT HAJTÓSZÁR

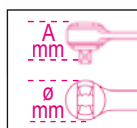

| | L mm | Ø mm | A mm | ■ | fogas | | Ft |
|----------------|------|------|------|------|-------|-----------|---------------------------------------|
| 900E/55 | 125 | 26 | 25 | 1/4" | 72 | 009001255 | 16.116 Ft bruttó 12.690 Ft+áfa |
| 910E/55 | 204 | 31 | 33 | 3/8" | 72 | 009101255 | 17.386 Ft bruttó 13.690 Ft+áfa |
| 920E/55 | 267 | 40 | 41 | 1/2" | 72 | 009201255 | 20.892 Ft bruttó 16.450 Ft+áfa |

**SZŰK HELYEKEN
IS HASZNÁLHATÓ**

1 A munkásokhoz képest megemelt markolatú, ívelt hajtószár nagyobb kényelmet és könnyebb használatot biztosít

2 Ergonomikus, kétkomponensű markolat

3 Akasztólyuk a markolaton

NEW

ZERO-RESET NYOMATÉKKULCS A NYOMATÉKKULCS, AMELY NEM IGÉNYEL VISSZAÁLLÍTÁST



Az előfeszítés kioldása nélkül is garantált a referenciaszabványoknak megfelelő ciklusszám, tartósság és meghúzási pontosság.

A csúcsmínőségét garantálja, hogy a Zero Reset nyomatékkulcs teljes egészében a Beta Utensili olaszországi gyáraiban tervezett, gyártott, szerelt, bevizsgált és tanúsított.

ZERO-RESET TECHNOLÓGIA:

A kiváló tulajdonságú anyagoknak, valamint a rugó és az állítórendszer részeinek fejlett hőkezelésének köszönhetően a kulcsot használat után nem kell visszaállítani.

KÖNNYŰ BEÁLLÍTÁS:

A skálázott nóniusznak köszönhetően egészen apró (tized Nm) lépésekben lehet módosítani a beállított értéket.

JOBB LÁTHATÓSÁG:

Kettős Nm beosztás a nyomatékkérték jobb láthatósága érdekében.



666

ZERO-RESET kioldó nyomatékkulcs irányváltós racsnival, jobb oldali meghúzáshoz, meghúzási pontosság: ± 3%

UNI EN ISO 6789 **1/4" 3/8" 1/2"**



| | Nm | ■ | | L (mm) | g | 📄 | Ft |
|----------------|--------|------|------|--------|------|-----------|--|
| 666/2 | 5÷25 | 1/4" | 0,05 | 273 | 395 | 006660702 | 98.298 Ft bruttó 77.400 Ft+áfa |
| 666/2X | 5÷25 | 3/8" | 0,05 | 273 | 405 | 006660703 | 98.298 Ft bruttó 77.400 Ft+áfa |
| 666/5 | 10÷50 | 3/8" | 0,25 | 342 | 680 | 006660705 | 90.297 Ft bruttó 71.100 Ft+áfa |
| 666/10 | 20÷100 | 3/8" | 0,25 | 385 | 760 | 006660710 | 90.932 Ft bruttó 71.600 Ft+áfa |
| 666/10X | 20÷100 | 1/2" | 0,25 | 385 | 770 | 006660711 | 92.456 Ft bruttó 72.800 Ft+áfa |
| 666/20 | 40÷200 | 1/2" | 0,5 | 471 | 1020 | 006660720 | 97.155 Ft bruttó 76.500 Ft+áfa |
| 666/30 | 60÷300 | 1/2" | 1 | 600 | 1270 | 006660730 | 110.363 Ft bruttó 86.900 Ft+áfa |

667

ZERO-RESET kioldó nyomatékkulcs átnyomós racsnival, bal és jobb oldali meghúzáshoz, meghúzási pontosság: ± 3%

UNI EN ISO 6789 **1/2" 3/4"**



| | Nm | ■ | | L (mm) | g | 📄 | Ft |
|---------------|--------|------|-----|--------|------|-----------|---|
| 667/20 | 40÷200 | 1/2" | 0,5 | 471 | 1035 | 006670720 | 96.139 Ft bruttó 75.700 Ft+áfa |
| 667/30 | 60÷300 | 1/2" | 1 | 600 | 1285 | 006670730 | 105.156 Ft bruttó 82.800 Ft+áfa |
| 667/40 | 80÷400 | 3/4" | 1 | 710 | 2220 | 006670740 | 258.445 Ft bruttó 203.500 Ft+áfa |

605E

Kioldó nyomatékkulcs kétirányú racsnival jobb és bal oldali meghúzáshoz meghúzási pontosság ± 6%



1/4"

| | Nm | kgfm | lbf.in | ■ | L (mm) | | g | 📄 | Ft |
|----------------|------|---------|--------|------|--------|------|-----|-----------|---------------------------------------|
| 605E/5 | 1÷5 | 0,1÷0,5 | 11÷47 | 1/4" | 190 | 0,05 | 180 | 006050105 | 80.772 Ft bruttó 63.600 Ft+áfa |
| 605E/10 | 2÷10 | 0,2÷1,0 | 22÷93 | 1/4" | 190 | 0,1 | 180 | 006050110 | 85.090 Ft bruttó 67.000 Ft+áfa |

UNI EN ISO 6789

666/C2

ZERO-RESET kioldó nyomaték kulcs, 14 db dugókulccsal és tartozékokkal, fémdobozban

≡ 335x145x60 mm



📦 1,6 kg 📦 006661002

1/4" 137.035 Ft bruttó
107.900 Ft+áfa

| | | |
|--|---------|-----------|
| | ⊗ 666/2 | 5+25 Nm |
| | ○ 900 | 4+13 mm |
| | 900/... | 50-100 mm |
| | 900/16 | |
| | 895/1 | |

NEW

666/C5

ZERO-RESET kioldó nyomaték kulcs, 16 db dugókulccsal és tartozékokkal, fémdobozban

≡ 420x185x60 mm



📦 3 kg 📦 006661005

3/8" 153.035 Ft bruttó
120.500 Ft+áfa

| | | |
|--|-----------------|------------|
| | ⊗ 666/5 | 10+50 Nm |
| | ○ 910A | 8+19 mm |
| | 910/21 - 910/22 | 125-250 mm |
| | 910/15 | |
| | 910/16 | |
| | 895/3 | |

NEW

666/C10X

ZERO-RESET kioldó nyomaték kulcs, 15 db dugókulccsal és tartozékokkal, fémdobozban

≡ 420x185x60 mm



📦 3,5 kg 📦 006661011

1/2" 153.035 Ft bruttó
120.500 Ft+áfa

| | | |
|--|---------------|-----------|
| | ⊗ 666/10X | 20+100 Nm |
| | ○ 920A | 10+22 mm |
| | 920/20-920/21 | 75-125 mm |
| | 920/15 | |

NEW

666/C20

ZERO-RESET kioldó nyomaték kulcs, 16 db dugókulccsal és tartozékokkal, fémdobozban

≡ 510x180x45 mm



📦 4,5 kg 📦 006661020

1/2" 167.005 Ft bruttó
131.500 Ft+áfa

| | | |
|--|-------------------------|---------------|
| | ⊗ 666/20 | 40+200 Nm |
| | ○ 920A | 13+27 mm |
| | 920/20-920/21 920/22 | 75-125-255 mm |
| | 920/15 | |

NEW

666/C30

ZERO-RESET kioldó nyomaték kulcs, 18 db dugókulccsal és tartozékokkal, fémdobozban

≡ 620x180x45 mm



📦 6,3 kg 📦 006661030

1/2" 195.453 Ft bruttó
153.900 Ft+áfa

| | | |
|--|-------------------------|---------------|
| | ⊗ 666/30 | 60+300 Nm |
| | ○ 920A | 13+32 mm |
| | 920/20-920/21 920/22 | 75-125-255 mm |
| | 920/16 | |

NEW

599DGT-AW

Elektronikus nyomatékkulcs nyomaték és szög leolvasással, irányváltós racsnival és vezeték nélküli adatátvitellel, jobbirányú (+/- 2% pontosság) és balirányú (+/- 3% pontosság) meghúzáshoz

UNI EN ISO 6789

14" 38" 12" CE

- Meghúzási típusok: nyomaték, szög, nyomaték + szög
- Kettős mérési mód: csúcs és maradvány
- Fény-, és szaggatott hangjelzés mellett érezhető rezgés tájékoztat a nyomaték vagy a szögérték eléréséről
- Az utolsó 999 csúcs nyomaték és/vagy szög értékek tárolhatók és megjeleníthetők
- 9 előre beállítható és menthető mód
- Biztonsági gombreteszelés
- A nyomatékkulcs a szoftverrel adott felhasználóhoz társítható
- Követhető meghúzási adatok. A szoftver lehetővé teszi a dátum és az időpont, a szerszám sorozatszám, a beállított meghúzási érték, az elért érték rögzítését, és a felhasználói azonosítóhoz társítását

- Csúszásmentes kétkomponensű markolat
- Nyomatékkulcs + 9 nyelvű szoftver
- A következő tartozékokkal: 3 db AA - 1.5V elem, vezeték nélküli vevőegység és szoftver USB kulcs
- **Kétirányú vezeték nélküli tömeges adatátvitel a nyomatékkulcs és a szoftver között, utólag és valós időben**
- **Egyedi adatfeldolgozó szoftver közvetlen, könnyen leolvasható OK/NG (JÓ/ROSSZ) eredménnyel és valós idejű grafikon megjelenítés**



NYOMATÉK + SZÖG

| | Nm | kgfm | lbf.ft | ■ | L (mm) | | g | 📱 | Ft |
|----------------------|--------|----------|--------|------|--------|-----|------|-----------|---|
| 599DGT-AW/30 | 6÷30 | 0,6÷3 | 4,5÷22 | 1/4" | 410 | 0,1 | 800 | 005990702 | 383.413 Ft bruttó 301.900 Ft+áfa |
| 599DGT-AW/135 | 27÷135 | 2,7÷13,5 | 20÷100 | 3/8" | 445 | 1,0 | 1000 | 005990713 | 388.493 Ft bruttó 305.900 Ft+áfa |
| 599DGT-AW/340 | 68÷340 | 6,8÷34 | 50÷250 | 1/2" | 615 | 1,0 | 1500 | 005990734 | 401.193 Ft bruttó 315.900 Ft+áfa |



605DGT/2

Elektronikus nyomatékkulcs irányváltós racsnival jobb és bal oldali meghúzáshoz, meghúzási pontosság ± 3% jobb irányban, ± 4% bal irányban

- Kettős mérési mód: csúcs és maradvány
- Tápfeszültség: 1 db 1,5V AAA elemmel (tartozék)



175 g

006050302

1/4"

96.139 Ft bruttó **75.700 Ft+áfa**



| Nm | Kgfm | lbf.in | ■ | L (mm) | |
|------|-------|--------|------|--------|------|
| 4÷20 | 0,4÷2 | 35÷177 | 1/4" | 210 | 0,01 |

UNI EN ISO 6789



677/C

Önkioldó nyomatékkulcs egyszerű racsnival jobb és bal oldali meghúzásokhoz, fém dobozban, meghúzási pontosság: ± 4%

A kulcs két részből áll: a racsnis kar és a nyomatékállításra szolgáló önkioldó rendszer



A Beta 677/C önkioldó nyomatékkulcsa különösen alkalmas nagy nyomatékot igénylő felhasználásra. Az önkioldó mechanizmus a kulcs csuklónál történő kb. 20°-os elhajlásával tájékoztatja a felhasználót a megfelelő nyomaték eléréséről.

677/C800

UNI EN ISO 6789

3/4"



| | Nm | kgfm | lbf.ft | ■ | L (mm) | | kg | 📱 | Ft |
|------------------|----------|--------|---------|------|--------|----|-----|-----------|---|
| 677/C600 | 120÷600 | 12÷60 | 100÷450 | 3/4" | 1059 | 10 | 6,0 | 006770607 | 399.415 Ft bruttó 314.500 Ft+áfa |
| 677/C800 | 200÷800 | 20÷80 | 150÷600 | 3/4" | 1319 | 10 | 6,7 | 006770612 | 409.575 Ft bruttó 322.500 Ft+áfa |
| 677/C1000 | 300÷1000 | 30÷100 | 200÷750 | 3/4" | 1554 | 20 | 7,4 | 006770616 | 438.150 Ft bruttó 345.000 Ft+áfa |

584

Önkioldó nyomatéksavarhúzó,
jobb oldali meghúzáshoz,
meghúzási pontosság: +/-6%

UNI EN ISO 6789



| | Nm | gfm | Ø | mm | g | Art. No. | Ft |
|---------------|-------|----------|------|------|-----|-----------|--|
| 584/1 | 0,2÷1 | 20÷100 | 1/4" | 0,01 | 266 | 005840201 | 108.331 Ft bruttó 85.300 Ft+áfa |
| 584/5 | 1÷5 | 100÷500 | 1/4" | 0,1 | 346 | 005840206 | 108.331 Ft bruttó 85.300 Ft+áfa |
| 584/10 | 1÷5 | 500÷1000 | 1/4" | 0,1 | 349 | 005840210 | 115.697 Ft bruttó 91.100 Ft+áfa |

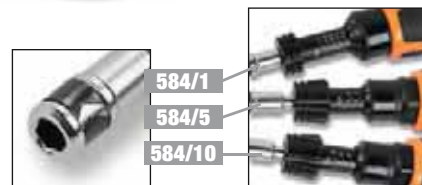

NEW

584/C31

1,3 kg 005840931

1 nyomatéksavarhúzóból,
8 dugókulcs-csavarhúzóból,
20 csavarhúzóbetétből
és 2 tartozékból álló készlet

147.193 Ft bruttó
115.900 Ft+áfa



| | |
|---------|--------------------------------|
| 584/5 | 1÷5 Nm |
| 900 | 4-5-5,5-6-7-8-9-10 mm |
| 860LP | 0,6x4,5-1x5,5-1,2x6,5 mm |
| 860PH | PH1 - PH2 (x2) - PH3 |
| 860PE | 2-2,5-3-4-5 mm |
| 860TX | T9-T10-T15-T20-T25-T27-T30-T40 |
| 882P/80 | 80 mm |
| 892/0 | 1/4" 1/4" |

270x120x45 mm

NEW

581/5

005810006

Önkioldó nyomatéksavarhúzó,
mérőskála nélkül jobb oldali
meghúzáshoz,
meghúzási pontosság: +/-6%

98.298 Ft bruttó
77.400 Ft+áfa

(a nyomatékérték beállításához használja
a 680 digitális nyomatékmérőt)



| Nm | gfm | Ø | UNI EN ISO 6789 |
|-----|---------|------|-----------------|
| 1÷5 | 100÷500 | 1/4" | |

NEW

680

CE

Digitális nyomatékmérő

- Csavarhúzó és nyomatékkulcsok kalibrálásának ellenőrzéséhez, jobb- és bal irányú működés
- Pontosság: leolvasott érték ± 1%
- Színes LCD kijelző, 4 számjegy
- 3 mértékegység: Nm - lbf.ft. - lbf.in
- Üzem mód: kioldó, tárcsás, elektronikus
- 5 különböző ellenőrzési paraméter állítható
- USB/Micro-USB kábel PC csatlakozáshoz és adatküldéshez
- Tápegység EU, UK, US és AU adapterekkel
- TESZTJELENTÉSEK készítésére szolgáló szoftver



| | Nm | kg | Art. No. | Ft |
|-----------------|----------|-----|-----------|---|
| 680/3 | 0,1÷3 | 1,4 | 006800000 | 987.933 Ft bruttó 777.900 Ft+áfa |
| 680/30 | 1,5÷30 | 1,4 | 006800003 | 987.933 Ft bruttó 777.900 Ft+áfa |
| 680/350 | 10÷350 | 2,6 | 006800035 | 987.933 Ft bruttó 777.900 Ft+áfa |
| 680/2100 | 200÷2100 | 3,5 | 006800210 | 1.481.963 Ft bruttó 1.166.900 Ft+áfa |

1150HPC

Robosztus kombinált fogó integrált vágóéllel és decentralizált csappal

- A központtól eltávolított csap közelebb viszi a forgáspontot a vágási ponthoz, így módon növelve az erőkar hatást.
- A tökéletesen illeszkedő vágóél és az elvékonyított szár rendkívül szűk helyeken is biztos fogást garantál.
- A fogótest a megbízható, hőkezelt molibdénacél felhasználásával készült, hogy rugalmas és ellenálló legyen, és minden körülmények között garantálni tudja a biztos fogást.



011500618
22.466 Ft bruttó
17.690 Ft+áfa

| | | |
|---|--------------|--|
| Statikus kézi vágóerő igény = | -73% | |
| A vágóélek átlagos élettartama = (ISO 5744 teszt) | +127% | |
| Az M2 acél vágóélek keménysége = | 65HRC | |

**SZABADALMAZTATOTT
INNOVATÍV SZERSZÁM
KIEMELKEDŐ
VÁGÓTELJESÍTMÉNY**



1169BM/D3

1 db kombinált fogóból,
1 db hosszú félkerekcsőrű fogóból
és 1 db oldalcsípőfogóból álló készlet,
kétkomponensű markolat

011690133
35.166 Ft bruttó
27.690 Ft+áfa



1169/D3

1 kombinált fogó, 1 hosszú
félkerekcsőrű fogó,
1 oldalcsípőfogó

011690053
28.512 Ft bruttó
22.450 Ft+áfa



1169N/D4

1 db robusztus kombinált fogóból,
1 db hosszú félkerekcsőrű fogóból,
1 db oldalcsípőfogóból és 1 db
vízpumpafogóból álló készlet,
krómozott, foszfátózott

011690024
40.450 Ft bruttó
31.850 Ft+áfa



NEW**1047N****NYOMÓGOMBBAL ÁLLÍTHATÓ VÍZPUMPAFOGÓ,
EGYEDI POFAÁLLÍTÁSSAL ÉS AUTOMATIKUS RÖGZÍTÉSSEL**

DIN ISO 8976

1 Az elvékonyodó fejjel szűk helyek is könnyebben elérhetők**2** Az indukciós edzésű fogak tartósabbak
A fogak kialakítása miatt jobb fogás a kerek, illetve hatszögletű felületeken**3** 23 fokozatban állítható 250 mm méretig**4** A markolat nagyobb háromszögletű érintkezési felülete páratlanul könnyű fogást és kényelmet biztosít**5** Csúszásmentes PVC bevonatú markolat**SZABADALMAZTATOTT
POFAÁLLÍTÁSI ÉS AUTOMATIKUS
RÖGZÍTŐ MECHANIZMUS**

Az egyedi nyomógombos rendszer lehetővé teszi, hogy a fogó egy kézzel nyitható, zárható és használható.

1047N

| | L mm | A Max mm | L1 mm | S mm | g | | Ft |
|------------------|------|----------|-------|------|-----|-----------|---------------------------------------|
| 1047N 180 | 180 | 34 | 30 | 6 | 216 | 010470018 | 17.386 Ft bruttó 13.690 Ft+áfa |
| 1047N 250 | 250 | 42 | 37 | 8 | 394 | 010470024 | 18.479 Ft bruttó 14.550 Ft+áfa |
| 1047N 300 | 300 | 52 | 43 | 9 | 524 | 010470030 | 22.974 Ft bruttó 18.090 Ft+áfa |

1048N**Vízpumpafofogó, csúszásmentes PVC bevonatú nyéllal**

- A fej/markolat közötti nagyobb szög jobb ergonomikus fogást tesz lehetővé
- Az elvékonyodó fejjel szűk helyek is elérhetők
- Az edzett szegecs nagyobb kopásállóságot biztosít
- Foszfátózott kivitel
- Króm-vanádium acélból készült

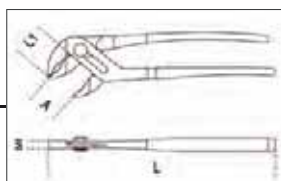

DIN ISO 8976



| | L mm | A Max mm | L1 mm | S mm | g | | Ft |
|------------------|------|----------|-------|------|------|-----------|---------------------------------------|
| 1048N 175 | 175 | 36 | 31 | 11 | 189 | 010480910 | 11.367 Ft bruttó 8.950 Ft+áfa |
| 1048N 250 | 250 | 46 | 38 | 13 | 354 | 010480915 | 12.129 Ft bruttó 9.550 Ft+áfa |
| 1048N 300 | 300 | 60 | 44 | 14,8 | 554 | 010480920 | 17.717 Ft bruttó 13.950 Ft+áfa |
| 1048N 400 | 400 | 96 | 81 | 19 | 1180 | 010480940 | 28.004 Ft bruttó 22.050 Ft+áfa |

1047N/D3

010470053

Nyomógombbal állítható vízpumpafofogó készlet55.499 Ft bruttó
43.700 Ft+áfaÍGY A KÜLÖNÁLLÓ SZERSZÁMOK MEGVÁSÁRLÁSÁVAL SZEMBEN **2.630** FORINTOT TAKARÍTHAT MEG**NEW****1048N/D3**

010480923

Vízpumpafofogó készlet38.341 Ft bruttó
30.190 Ft+áfaÍGY A KÜLÖNÁLLÓ SZERSZÁMOK MEGVÁSÁRLÁSÁVAL SZEMBEN **2.260** FORINTOT TAKARÍTHAT MEG

1048VN

Vízpumpafogó, állítható, narancssárgára lakkozott



| | L mm | A Max mm | L1 mm | S mm | g | 010480111 | Ft |
|-------------------|------|----------|-------|------|-----|-----------|---------------------------------------|
| 1048VN 175 | 175 | 36 | 31 | 11 | 189 | 010480111 | 9.462 Ft bruttó 7.450 Ft+áfa |
| 1048VN 250 | 250 | 46 | 38 | 13 | 354 | 010480116 | 10.859 Ft bruttó 8.550 Ft+áfa |
| 1048VN 300 | 300 | 60 | 44 | 14,8 | 554 | 010480121 | 15.875 Ft bruttó 12.500 Ft+áfa |

1052

Állítható önzáró fogó, homorú pófájú, krómozott



| | L mm | ø Max mm | g | 010520014 | Ft |
|-----------------|------|----------|-----|-----------|---------------------------------------|
| 1052/140 | 140 | 22 | 175 | 010520014 | 9.766 Ft bruttó 7.690 Ft+áfa |
| 1052/190 | 190 | 36 | 360 | 010520019 | 10.859 Ft bruttó 8.550 Ft+áfa |
| 1052/240 | 240 | 42 | 590 | 010520024 | 11.925 Ft bruttó 9.390 Ft+áfa |
| 1052/300 | 300 | 55 | 900 | 010520030 | 19.545 Ft bruttó 15.390 Ft+áfa |

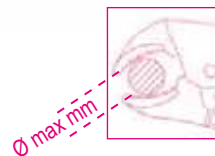

1031/S4

4 darabos Seeger-fogó készlet

010310000
39.624 Ft bruttó
31.200 Ft+áfa



1199ESD/D3

1 db hosszú laposfogó, 1 db oldalcsípőfogó középvágással, 1 db csípőfogó félkör vágóéllel, ESD

011990003
41.212 Ft bruttó
32.450 Ft+áfa



999ESD/B4

4 darabos saválló, nem mágneses ESD csipesz készlet



009990040
22.974 Ft bruttó
18.090 Ft+áfa



1370

Lakatos fanyelű kalapács,
német modell



UNI 7778 DIN 1041
HICKORY

| | g | g | | Ft |
|------------------|------|------|-----------|---------------------------------------|
| 1370/300 | 300 | 439 | 013700053 | 5.779 Ft bruttó 4.550 Ft+áfa |
| 1370/500 | 500 | 669 | 013700055 | 6.845 Ft bruttó 5.390 Ft+áfa |
| 1370/800 | 800 | 949 | 013700058 | 8.954 Ft bruttó 7.050 Ft+áfa |
| 1370/1000 | 1000 | 1180 | 013700060 | 10.859 Ft bruttó 8.550 Ft+áfa |
| 1370/1500 | 1500 | 1722 | 013700065 | 12.129 Ft bruttó 9.550 Ft+áfa |
| 1370/2000 | 2000 | 2181 | 013700070 | 14.732 Ft bruttó 11.600 Ft+áfa |

1370T

Lakatos üvegszálás nyelű kalapács,
német modell



| | g | g | | Ft |
|-------------------|------|------|-----------|---------------------------------------|
| 1370T/300 | 300 | 452 | 013700630 | 8.382 Ft bruttó 6.600 Ft+áfa |
| 1370T/500 | 500 | 663 | 013700650 | 9.258 Ft bruttó 7.290 Ft+áfa |
| 1370T/800 | 800 | 1017 | 013700680 | 9.766 Ft bruttó 7.690 Ft+áfa |
| 1370T/1000 | 1000 | 1279 | 013700700 | 12.129 Ft bruttó 9.550 Ft+áfa |
| 1370T/1500 | 1500 | 1740 | 013700750 | 14.542 Ft bruttó 11.450 Ft+áfa |

1390

Műanyag fanyelű kalapács,
cserélhető végekkel



UNI 7784

| | Ø mm | g | | Ft |
|----------------|------|------|-----------|---------------------------------------|
| 1390/22 | 22 | 134 | 013900022 | 6.845 Ft bruttó 5.390 Ft+áfa |
| 1390/28 | 28 | 230 | 013900028 | 8.700 Ft bruttó 6.850 Ft+áfa |
| 1390/35 | 35 | 365 | 013900035 | 11.621 Ft bruttó 9.150 Ft+áfa |
| 1390/45 | 45 | 689 | 013900045 | 18.479 Ft bruttó 14.550 Ft+áfa |
| 1390/60 | 60 | 1462 | 013900060 | 31.687 Ft bruttó 24.950 Ft+áfa |

32AU

Automata barnított
és krómozott pontozó

000320160
19.876 Ft bruttó
15.650 Ft+áfa



L 150 mm

31/B6N

6 darabos kiütőkészlet
tartós poliészterből
készült összetekkerhető
tokban

000310024
23.749 Ft bruttó
18.700 Ft+áfa

Ø 2-3-4-5-6-8 mm



1380T

Ráverőkalapács, műanyag nyéllel



| | A mm | L1 mm | g | | Ft |
|-------------------|------|-------|------|-----------|---------------------------------------|
| 1380T 800 | 35 | 85 | 800 | 013800308 | 11.367 Ft bruttó 8.950 Ft+áfa |
| 1380T 1000 | 40 | 100 | 1000 | 013800310 | 11.621 Ft bruttó 9.150 Ft+áfa |
| 1380T 1250 | 42 | 110 | 1250 | 013800312 | 11.925 Ft bruttó 9.390 Ft+áfa |
| 1380T 1500 | 45 | 120 | 1500 | 013800315 | 12.637 Ft bruttó 9.950 Ft+áfa |
| 1380T 2000 | 49 | 120 | 2000 | 013800320 | 15.100 Ft bruttó 11.890 Ft+áfa |

35/S4

4 darabos, erősített laposvágó készlet
L 150-200-250-300 mm

000350506
46.800 Ft bruttó
36.850 Ft+áfa



NEW

412/SP25

25 darabos, rövid csigafúró készlet hengeres szárral, HSS, köszörült, polírozott kivitel

Ø 1÷13 x 0,5 mm

R ≤ 800 N/mm²
HV ≈ 750÷820
DIN 338



110x190x55 mm



004120425
67.564 Ft bruttó
53.200 Ft+áfa

415CO/SP19

19 darabos csigafúró készlet, HSS-Co 5%, köszörült, polírozott

Ø 1÷10 x 0,5 mm

R ≤ 1200 N/mm²
HV ~ 800÷860
DIN 338



115x170x40 mm

Co5%



004150421
34.862 Ft bruttó
27.450 Ft+áfa

416/SP19

19 darabos csigafúró készlet, hengeres szárral, HSS, AISI M2, kisebb fúróval a precíz, folyamatos központosításhoz

Ø 1÷10 x 0,5 mm



115x170x40 mm



004160419
46.482 Ft bruttó
36.600 Ft+áfa

416G/SP25

25 darabos fúró készlet hengeres szárral, HSS, AISI M2, lépcsős fúrócsúcs geometriával

Ø 1÷13 x 0,5 mm

R ≤ 900 N/mm²
HV ~ 820÷850

MAGASABB VÁGÓSEBESSÉG



110x190x55 mm



004160525
134.493 Ft bruttó
105.900 Ft+áfa

NEW

425ES/SP3

3 darabos, hengeres szárú, lépcsős fúrófej készlet, HSS-G acélból

Ø 4÷12 ; 4÷20 ; 4÷30 mm

R ≤ 900 N/mm²
HV 800



004250800
82.931 Ft bruttó
65.300 Ft+áfa

98x158x18 mm

NEW

437P

Menetjavító külső és belső, balos és jobbos menetek javítására

- P 0,80-1,00-1,25-1,50-1,75-2,00-2,50-3,00 mm



004370003

16.878 Ft bruttó
13.290 Ft+áfa

437U/09

Menetjavító készlet

- M5X0,8
- M6X1,0
- M8X1,25
- M10X1,5
- M12X1,75



370x230x55 mm

2 kg

004370550

124.206 Ft bruttó
97.800 Ft+áfa

450/C21

Koronafúró készlet ipari használatra



Co8%

420x280x60 mm

7 kg

004500315

237.363 Ft bruttó
186.900 Ft+áfa

| | | |
|--|-------|--|
| | 450 | Ø 19-22-29-35-38-44-51-57-64-76 83-92-95-105-114 mm |
| | 450AL | /1 - /2 |
| | 450PA | /1 - /2 |
| | 450PR | |
| | 450AD | |

446/C110

Krómacél menetfúró és menetmetsző készlet, metrikus, normál és finom menetekhez + tartozékok

- 435/0 444/1 436/1
- 435/3 444/2



500x337x60 mm

8,1 kg

004460060

299.085 Ft bruttó
235.500 Ft+áfa

| 430 M mm | 433 M mm | 440/440A M mm | 441/441A M mm |
|-------------|-------------------|------------------|-------------------|
| 2x0,4 | 6x0,75 - 7x0,75 | 2x0,4 | 6x0,75 - 7x0,75 |
| 3x0,5 | 8x0,75 - 8x1 | 3x0,5 | 8x0,75 - 8x1 |
| 4x0,7 | 9x0,75 - 9x1 | 4x0,7 | 9x0,75 - 9x1 |
| 5x0,8 | 10x0,75 - 10x1 | 5x0,8 | 10x0,75 - 10x1 |
| 6x1 | 10x1,25 - 11x0,75 | 6x1 | 10x1,25 - 11x0,75 |
| 7x1 | 11x1 - 11x1,25 | 7x1 | 11x1 - 11x1,25 |
| 8x1,25 | 12x0,75 - 12x1 | 8x1,25 | 12x0,75 - 12x1 |
| 9x1,25 | 12x1,25 - 12x1,5 | 9x1,25 | 12x1,25 - 12x1,5 |
| 10x1,5 | 14x1 - 14x1,25 | 10x1,5 | 14x1 - 14x1,25 |
| 11x1,5 | 14x1,5 - 16x1 | 11x1,5 | 14x1,5 - 16x1 |
| 12x1,75 | 16x1,5 - 18x1,5 | 12x1,75 | 16x1,5 - 18x1,5 |
| 14x2 | | 14x2 | |
| 16x2 | | 16x2 | |

1599F

Kovácsolt párhuzamsatu munkapadhoz

Acélöntésű, mart és edzett pófák, előlő nyílás, nagy befogási mélység

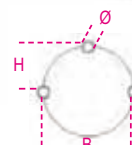
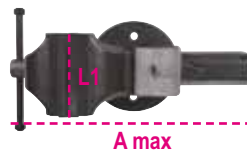

| | L mm | BxH mm | Ø mm | A max mm | | Ft |
|------------------|------|--------|------|----------|-----------|---|
| 1599F/100 | 100 | 92x46 | 11 | 125 | 015990100 | 118.872 Ft bruttó 93.600 Ft+áfa |
| 1599F/125 | 125 | 108x54 | 13 | 150 | 015990125 | 147.193 Ft bruttó 115.900 Ft+áfa |
| 1599F/150 | 150 | 125x62 | 13 | 200 | 015990150 | 210.693 Ft bruttó 165.900 Ft+áfa |
| 1599F/175 | 175 | 140x70 | 15 | 220 | 015990175 | 285.115 Ft bruttó 224.500 Ft+áfa |

Beta

POWERTOOLS

1972/K12V-10

2,3 kg
019720112

Ultrakompakt 12V fúró/csavarbehajtó

- Kétssebességű mechanika acél fogaskerekekkel és 20 állású tengelykapcsolóval
- Legnagyobb nyomaték 30 Nm és 1300 f/p (400 f/p első fokozatban); legnagyobb furatkészítés 10 mm acélban és 20 mm fában
- 2Ah akkumulátorok, töltéjelzővel a gépházon
- Ergonomikus, csúszásmentes markolat
- Elülső LED
- 10 mm önzáró tokmány
- Jobb/bal oldalon zárókapocs
- Becsavarás-kicsavarás-reteszelés (szállításhoz) választókapcsoló
- **Merev táskában 2 db 2 Ah lítiumion akkumulátorral és gyorsítóval (50 p) szállítva**



316x254x96 mm

57.595 Ft bruttó
45.350 Ft+áfa

Ultrakompakt, mindössze 170 mm hosszú, ultrakönnyű, csak 1,1 kg, akkumulátorral, tökéletesen kiegyensúlyozott

1972/K20V+SMER

019720024

20V ütvefúrókészlet + BMC sarokcsiszoló

Készlet tartalma:

- **1972/K20V-13BMC**
20V ütvefúró, 80 Nm, 13 mm önzáró tokmány, kétssebességű.
 - **1986/20V-125BMC**
20V sarokcsiszoló, szénkefe nélküli motor, reteszelőkapcsoló, 125/115 mm koronghoz, véletlen beindítás elleni védelem, szerszám nélküli korongcsere, kiegészítő markolat.
- Merev táskában, 2 db akkumulátorral (4 Ah) és gyorsítóval szállítva.**
- Merev táskában, akkumulátor és töltő nélkül, csak géptest.**



490x370x125 mm

184.785 Ft bruttó
145.500 Ft+áfa

490x370x125 mm



ÍGY A KÜLÖNÁLLÓ SZERSZÁMOK
MEGVÁSÁRLÁSÁVAL SZEMBEN
40.900 FORINTOT
TAKARÍTHAT MEG

NEW

MOST 6 CSOMAG (300 DARAB) PROMÓCIÓS ÁRON!

Ø 115 mm - ACÉL



A36S VÉKONY VÁGÓKORONGOK -
Egyenes

168.910 Ft bruttó
133.000 Ft+áfa
(443 Ft cad)



AZ ÁR TARTALMAZZA

AJÁNDÉK:
20.600 Ft ÉRTÉKŰ  **Beta**
1956 115-750W SAROKCSISZOLÓ

750W



| | Átmérő | Vastagság | Darabszám |  |
|-----------------------------|--------|-----------|------------|---|
| 300 AB000010115+750W | 115 | 1,0 | 300 darab. | 110010300 |
| 300 AB000010117+750W | 115 | 1,2 | 300 darab. | 110010302 |
| 300 AB000010119+750W | 115 | 1,6 | 300 darab. | 110010301 |

Ø 125 mm - ROZSDAMENTES ACÉL



A46U VÉKONY VÁGÓKORONGOK -
Egyenes

254.000 Ft bruttó
200.000 Ft+áfa
(667 Ft cad)



AZ ÁR TARTALMAZZA

AJÁNDÉK:
45.400 Ft ÉRTÉKŰ  **Beta**
1956 125-1400W SAROKCSISZOLÓ

1400W



| | Átmérő | Vastagság | Darabszám |  |
|------------------------------|--------|-----------|------------|---|
| 300 AB000330125+1400W | 125 | 1,0 | 300 darab. | 110330320 |
| 300 AB000330126+1400W | 125 | 1,2 | 300 darab. | 110330322 |
| 300 AB000330128+1400W | 125 | 1,6 | 300 darab. | 110330321 |

332

Mini csővágó, réz- és könnyűfém csövekhez



| | L mm | Ø mm / " | | Ft |
|--------------|------|---------------------|-----------|-------------------------------------|
| 332 | 59 | 3÷16 1/8"÷5/8" | 003320001 | 8.382 Ft bruttó 6.600 Ft+áfa |
| 332/2 | 63 | 3÷28 1/8"÷1"1/8" | 003320003 | 9.462 Ft bruttó 7.450 Ft+áfa |

376

Svéd csőfogó, 90°-os lapos pofa



| | L mm | Ø" | Ø mm | | Ft |
|----------------|------|------------|------|-----------|---------------------------------------|
| 376 320 | 320 | 1" gas | 34 | 003760032 | 17.717 Ft bruttó 13.950 Ft+áfa |
| 376 410 | 410 | 1 1/2" gas | 49 | 003760041 | 23.241 Ft bruttó 18.300 Ft+áfa |
| 376 550 | 550 | 2" gas | 60 | 003760055 | 35.370 Ft bruttó 27.850 Ft+áfa |
| 376 630 | 630 | 3" gas | 90 | 003760063 | 65.024 Ft bruttó 51.200 Ft+áfa |

1750KG10

10 kg 017500100

Karos zsírzókészülék, 10 kg térfogat, 2 m nagynyomású csővel

- Forgatható csatlakozóval rendelkezik a cső megtörésének elkerülésére
- Fröccsöntött alumínium szivattyútest légtelenítő szeleppel
- 3 különböző nyomásszint beállítási lehetőség:
 - 4 gr - 275 bar
 - 7 gr - 206 bar
 - 9 gr - 137 bar



70.231 Ft bruttó
55.300 Ft+áfa

342

Racsnis csővágó olló, műanyag csövekhez

003420030

19.050 Ft bruttó
15.000 Ft+áfa



IPX4

Ø 0÷42 mm
1"5/8

363

Amerikai csőfogó



| | L mm | Ø" | Ø mm | | Ft |
|-----------------|------|------------|------|-----------|--|
| 363 350 | 350 | 2" gas | 60 | 003630035 | 19.150 Ft+áfa 24.321 Ft bruttó |
| 363 450 | 450 | 2 1/2" gas | 76 | 003630045 | 25.800 Ft+áfa 32.766 Ft bruttó |
| 363 600 | 600 | 3" gas | 90 | 003630060 | 44.100 Ft+áfa 56.007 Ft bruttó |
| 363 900 | 900 | 5" gas | 140 | 003630090 | 82.400 Ft+áfa 104.648 Ft bruttó |
| 363 1200 | 1200 | 6" gas | 165 | 003630120 | 87.400 Ft+áfa 110.998 Ft bruttó |

345SB

Sorjázó, forgó és cserélhető késsel, gyorsacél, réz, könnyűfém és PVC csövekhez

003450010

8.382 Ft bruttó
6.600 Ft+áfa



150 mm

1750

Karoszsírzó

017500500

15.608 Ft bruttó
12.290 Ft+áfa



550 BAR

POPSZEGECSHÚZÓ

| Ø mm | 1741TR | | | | | | 1741 | | | | | | 1740B 280 | | | | | | 1740B 330 | | | | | | 1741U | | | | | |
|-------------------|--------|-----|---|-----|---|-----|------|-----|---|-----|---|-----|-----------|-----|---|-----|---|-----|-----------|-----|---|-----|---|-----|-------|-----|---|-----|---|-----|
| | 2,4 | 3,2 | 4 | 4,8 | 5 | 6,4 | 2,4 | 3,2 | 4 | 4,8 | 5 | 6,4 | 2,4 | 3,2 | 4 | 4,8 | 5 | 6,4 | 2,4 | 3,2 | 4 | 4,8 | 5 | 6,4 | 2,4 | 3,2 | 4 | 4,8 | 5 | 6,4 |
| ALUMINIUM | • | • | • | • | X | X | • | • | • | • | • | X | • | • | • | • | X | X | • | • | • | • | • | • | • | • | • | • | • | • |
| ACÉL | • | • | • | X | X | X | • | • | • | • | • | X | • | • | • | • | X | X | • | • | • | • | • | • | • | • | • | X | X | X |
| ROZSDAMENTES ACÉL | • | • | • | X | X | X | • | • | • | X | X | X | • | • | • | • | X | X | • | • | • | • | • | • | • | • | • | X | X | X |

1741TR

Popszegecshúzó, elforgatható fejjel, 4 db cserélhető betéttel

- A fej 360°-ban elforgatható, hogy a nehezen hozzáférhető területek is elérhetővé váljanak

017410410

13.716 Ft bruttó
10.800 Ft+áfa

1740B

Erősített, kompakt popszegecshúzó, tartállyal, 5 darab tartalék betéttel



3 BETÉT A SZEGECSEK FIX TARTÁSÁHOZ



| | L mm | g | | Ft |
|-----------|------|------|-----------|--------------------------------|
| 1740B 280 | 280 | 650 | 017400280 | 26.924 Ft bruttó 21.200 Ft+áfa |
| 1740B 330 | 330 | 1000 | 017400330 | 31.687 Ft bruttó 24.950 Ft+áfa |

1741

Popszegecshúzó 4 db cserélhető betéttel



017410003

13.195 Ft bruttó
10.390 Ft+áfa

1741U

Erősített, ultrakompakt popszegecshúzó, 4 darab tartalék betéttel

017410450

16.701 Ft bruttó
13.150 Ft+áfa



KICSI ÉS KÖNNYŰ

3 BETÉT A SZEGECSEK FIX TARTÁSÁHOZ

VEZETÉK NÉLKÜL IS TÖLTHETŐ (☎)



| | LUMEN | AKKUMULÁTOR | TÖLTÉSI IDŐ | AKKUMULÁTOR ÜZEMIDŐ | IP/IK |
|----------------|--|---------------------------------|----------------------------|---|------------|
| 1833XSW | 80 - 250 (LED SMD) | 3,7V 700 mAh, 2.59 Wh Li-ion | 2h 1839BRW vagy kábel | 2 - 8h | IP54; IK07 |
| 1833MW | 5 - 30 - 400 - 1000 (LED SMD) | 3,7V 2.600 mAh, 9.62 Wh Li-ion | 6h 1839BRW 4h kábel | 2- 200h | IP68; IK07 |
| 1836AW | 30 - 200 - 400 (fő lámpa LED COB) 400 (Reflektor LED COB) | 3.7 V, 1500 mAh, 5.55 Wh Li-ion | 2,5h 1839BRW vagy kábel | Fő lámpa: 4-18h Reflektor: 4h | IP65; IK07 |
| 1836BW | 225 - 250 - 500 (Fő lámpa + Reflektor 500 lumen LED SMD) 20 (Vörös fény LED SMD) | 3.6V, 3000 mAh Li-ion | 6h 1839BRW 4,5h kábel | Fő lámpa + Reflektor : 2.5h Fő lámpa: 4h Reflektor: 4h Vörös fény: 18h | IP65; IK06 |

1833XSW

LED lámpa, vezeték nélküli, tölthető

- Mágneses talp és hátoldal
- Övre csatolható
- USB-C kábel



018330011
17.209 Ft bruttó
13.550 Ft+áfa



1833MW

LED zseblámpa intenzív fényerővel, vezeték nélküli, tölthető

- Négy fényerősség beállítás
- Mágneses hátoldal
- USB-C kábel



018330013
30.925 Ft bruttó
24.350 Ft+áfa



1836AW

LED fejlámpa, vezeték nélküli, kettős fényerővel

- Kettős világítás
- USB-C kábel



018360051
25.845 Ft bruttó
20.350 Ft+áfa



1836BW

Tölthető LED fejlámpa, piros lámpával és érintkezés nélküli ON/OFF érzékelővel, vezeték nélküli

- Érintkezés nélküli ON/OFF érzékelő
- USB-C kábel
- Akkumulátor töltöttségi szint kijelző



018360201
31.991 Ft bruttó
25.190 Ft+áfa



NEW

VEZETÉK NÉLKÜL IS TÖLTHETŐ (☎)

| | LUMEN | AKKUMULÁTOR | TÖLTÉSI IDŐ | AKKUMULÁTOR ÜZEMIDŐ | IP/IK |
|---------------------|--|------------------------|----------------------------|---|------------|
| 1838/13LED-W | 430 (elői LED SMD) 90 (Reflektor LED SMD) | 3,6V, 6.000 mAh Li-Ion | 10,5h 1839BRW 5h kábel | Fő lámpa + Reflektor : 4h Fő lámpa: 5h Reflektor: 10h | IP65; IK07 |
| 1838SW | 250 - 500 - 1000 (elői LED COB) 200 (Reflektor LED SMD) | 3.6V 3.350 mAh Li-ion | 6,5h 1839BRW 4,5h kábel | Fő lámpa: 2-8h Reflektor: 7h | IP65; IK07 |
| 1838POCKET | 160 - 400 - 800 (Fő lámpa LED COB) 250 (Reflektor LED SMD) | 3.7V 2.600 mAh Li-ion | 4,5h 1839BRW 4h kábel | Fő lámpa: 3-9h Reflektor: 4,5h | IP65; IK07 |

1838/13LED-W

018380112

Újratölthető LED lámpa
intenzív fényerővel,
vezeték nélkül

- Kettős világítás fő lámpa
- Tartozék USB-C kábellel
- Akkumulátor töltöttségi szint kijelző
- Kampó
- 1 mágnes a talpon
- 2 oldalsó mágnes



49.390 Ft bruttó
38.890 Ft+áfa

**NEW****1838POCKET**

018380080

Csuklós LED zseblámpa,
kettős világítással,
vezeték nélküli, tölthető

- Kettős világítás
- Világítási szög: fő lámpa: 160°
reflektor: 18°
- 210°-ban elforgatható
- Csúszásmentes gumitest
- Mágneses talp
- 1 mágnes a talpon
- USB-C kábel

24.244 Ft bruttó
19.090 Ft+áfa

**1839BRW**

018390002

Vezeték nélküli töltőállomás,
a 1833XSW, 1833MW, 1836AW, 1836BW,
1838/13LED-W, 1838SW, 1838POCKET
szerelőlámpával kompatibilis

- Két mágneses töltőhely egyidejű
használatához
- Kihúzható támasz a vezeték nélküli
mobiltelefon töltéshez
- LED töltési állapotjelző
- Max. teljesítményfelvétel: 10W x2
- Bemenet: AC 100-240V 50/60Hz
- Kimenet: DC 12V 1,5A
DC 9V 2A
DC 5V 3A
- USB-C csatlakozó
- IP20 védettség
- IK07 ütészállóság

33.084 Ft bruttó
26.050 Ft+áfa

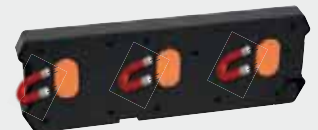

- Falra szerelhető:
- 3 db erős mágnes a hátoldalon
- 2 db csavarlyuk

1838SW

018380142

Csuklós LED szerelőlámpa,
vezeték nélküli, tölthető

- 180°-ban elforgatható talp
- Csúszásmentes gumitest
- Kettős kampó
- 3 mágnes a hátoldalon
- 1 mágnes a talpon
- USB-C kábel



34.354 Ft bruttó
27.050 Ft+áfa



VEZETÉK NÉLKÜLI KÉSZLET ((o))

A vezeték nélküli készlet különböző funkciójú eszközöket is képes kiszolgálni, ami kényelmesebb és rendezettebb töltőállomást jelent.

1839W/P1

018390800

1833MW és 1836AW vezeték nélküli lámpa készlet, 1839BRW kompatibilis töltőállomással

- **1833MW** vezeték nélkül tölthető LED zseblámpa intenzív fényerővel
- **1836AW** vezeték nélkül tölthető LED fejlámpa kettős világítással
- **1839BRW** vezeték nélküli töltőállomás, a készlet lámpáival kompatibilis

76.581 Ft bruttó
60.300 Ft+áfa

018390805

1839W/P2

1838SW és 1838POCKET vezeték nélküli lámpa készlet, 1839BRW kompatibilis töltőállomással

- **1838SW** csuklós LED szerelőlámpa, vezeték nélkül tölthető
- **1838POCKET** csuklós LED zseblámpa, állítható, kettős világítással, vezeték nélkül tölthető
- **1839BRW** vezeték nélküli töltőállomás, a készlet lámpáival kompatibilis

80.264 Ft bruttó
63.200 Ft+áfa



ÍGY A KÜLÖNÁLLÓ SZERSZÁMOK MEGVÁSÁRLÁSÁVAL SZEMBEN
10.450 Ft-ot
TAKARÍTHAT MEG



NEW

1838FLASHPRO

018380301

Ultrakompakt tölthető lámpa, legjobb megoldás mindenféle körülmények között

- **3 fényerősség:**
LED SMD 1200 - 1000 - 800 lumen
- Újratölthető elem:
Li-Ion, 3.6V, 10000 mAh
- 5V 4A USB-C csatlakozós tápegységgel tölthető
- 5V 4A USB-C kábellel és tápegységgel szállítva
- Elem töltöttségi szint kijelző
- Töltési idő: 7,45 óra
- Elem üzemidő:
1200 lumen: 8,5 óra
1000 lumen: 9,5 óra
800 lumen: 11,5 óra
- IP65 víz- és porvédelem
- IK07 ütészállóság

75.057 Ft bruttó
59.100 Ft+áfa



NEW

1838AM

018380400

LED szerelőlámpa, tölthető

- **Kettős fénykibocsátás:**
elől: LED COB, 60-700 lumen, potenciométerrel szabályozható spot (fej): LED SMD, 120 lumen, KI-BE kapcsoló
- USB-C csatlakozó
- 100-240V / 50-60Hz töltővel szállítva
- Töltési idő: 4 óra
- Akkumulátor üzemidő:
elől: 2,5-16 óra
spot (fej): 10 óra
- 3-LED elem töltöttségi szint kijelző
- Mágneses talp (neodímium mágnes), 90°-ban elforgatható
- Forgó alap és kampó

36.767 Ft bruttó
28.950 Ft+áfa



- Csuklós, 180°-ban elforgatható (a tengelyhez képest ± 90°-ban)

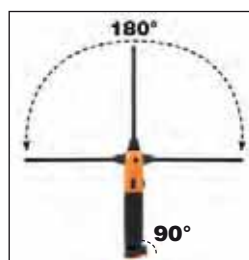

1838SLIM**3 LED-es csuklós szerelőlámpa, tölthető****• Hármass világitás:**

- elől: 100/200 lumen
- hátul: 180 lumen
- spot (fej): 80 lumen

- Mágneses talp
- Töltési idő: 2,5 óra
- Akkumulátor üzemidő: 2-4 óra/spot
- IP54 védettség
- IK07 ütészállóság
- L 307 mm



018380221

24.829 Ft bruttó
19.550 Ft+áfa**1838F****Mágneses LED lámpa, rugalmas fejjel és kettős világitással, tölthető****• Kettős világitás:**

- fő lámpa: 32 fényerősség LED COB 50 - 500 lumen
- reflektor (fej): LED SMD, 120 lumen
- Újratölthető akkumulátor: Li-Ion 3,7 V, 2600 mAh
- USB-C csatlakozón tölthető
- Tartozék USB-C kábel
- Töltési idő: 4 óra
- Elem üzemidő:
 - fő lámpa: 2 óra
 - reflektor: 9,5 óra
- Mágneses talp
- A kámpó 90°-ban állítható
- 3-LED elem töltöttségi szint kijelző
- IP54 védettség
- IK07 ütészállóság



018380040

25.641 Ft bruttó
20.190 Ft+áfa**NEW****1838CLAMP****Csúptetős LED lámpa, állítható fénysugárral és 4 fényerősséggel, tölthető****• 4 fényerősség:**

- 1600 lm - Ultraerős
- 700 lm - Erős
- 300 lm - Gyenge
- 100 lm - Energiatakarékos
- Újratölthető akkumulátor: Li-Ion 3,7 V, 5200 mAh
- USB-C kábellel tölthető (tartozék)
- 360°-ban elforgatható
- Töltési idő: 4 óra

- Elem üzemidő:
 - 3 óra - Ultraerős
 - 5 óra - Erős
 - 8,5 óra - Gyenge
 - 24 óra - Energiatakarékos
- 3-LED elem töltöttségi szint kijelző
- A beépített csúptetőnek köszönhetően könnyen rögzíthető
- Mágneses hátoldal
- IP65 víz- és porvédelem
- IK07 ütészállóság



018380310

29.083 Ft bruttó
22.900 Ft+áfa**NEW****1838PN****LED toll lámpa, tölthető****• Kettős világitás:**

- fő lámpa és reflektor
- 3 fényerősség:
 - fő lámpa COB LED 350 - 175 lumen
 - reflektor: SMD LED 120 lumen
- Újratölthető akkumulátor: 3,7 V, 1600 mAh Li-ion akkumulátor
- Töltési idő: 2,5 óra
- Akkumulátor üzemidő:
 - fő lámpa: 6/3 óra
 - reflektor: 6 óra
- Mágneses talp
- övkapocs/mágneses zseb
- IP65 víz- és porvédelem
- IK07 ütészállóság
- USB-C kábel



018380008

17.717 Ft bruttó
13.950 Ft+áfa**1838COMPACT****Kompakt LED lámpa, tölthető****• Kettős világitás:** fő lámpa és reflektor

- 3 fényerősség:
 - fő lámpa COB LED 300 - 120 lumen
 - reflektor SMD LED 150 lumen
- Újratölthető akkumulátor: 3,7 V, 1500 mAh Li-ion akkumulátor
- Töltési idő: 2,5 óra
- Akkumulátor üzemidő:
 - fő lámpa: 7/3,5 óra
 - reflektor: 6 óra
- Felakasztható, csúszásmentes, ütészálló gumitest
- 360°-ban elforgatható horog
- 180°-ban elforgatható mágneses talp
- Övkapocs/zseb
- IP65 víz- és porvédelem
- IK07 ütészállóság
- USB-C kábel



018380011

20.892 Ft bruttó
16.450 Ft+áfa

1691MG

Mágneses mérőszalag

ütésálló ABS házzal, acélszalaggal, II. pontossági osztály

| | L m | S mm |  | Ft |
|------------------|-----|------|---|-------------------------------------|
| 1691MG/5 | 5 | 25 | 016910405 | 5.144 Ft bruttó 4.050 Ft+áfa |
| 1691MG/8 | 8 | 25 | 016910408 | 7.112 Ft bruttó 5.600 Ft+áfa |
| 1691MG/10 | 10 | 25 | 016910410 | 7.861 Ft bruttó 6.190 Ft+áfa |



1650

Acél tolómérő, tokban

• Pontosság: 0.05 mm

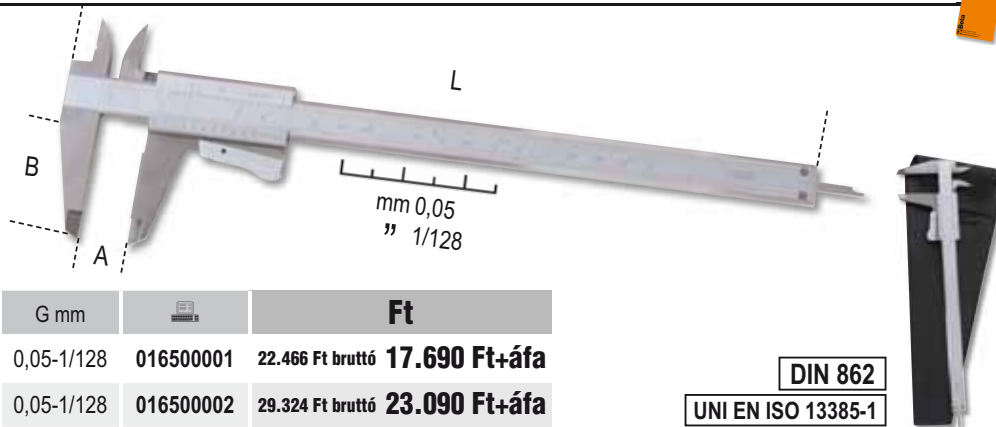

| | A Max mm | L mm | B mm | G mm |  | Ft |
|-----------------|----------|------|------|------------|---|---------------------------------------|
| 1650/150 | 150 | 235 | 40 | 0,05-1/128 | 016500001 | 22.466 Ft bruttó 17.690 Ft+áfa |
| 1650/200 | 200 | 290 | 49 | 0,05-1/128 | 016500002 | 29.324 Ft bruttó 23.090 Ft+áfa |

DIN 862
UNI EN ISO 13385-1

1651DGTB

Digitális tolómérő Pontosság: 0,01 mm

- Csúszórész csavarral állítható
- mm/coll megjelenítés
- Bármely helyzetben nullázható
- 300 mm-ig kihúzható négyzetes mélységmérő rúd
- Kemény műanyag dobozban

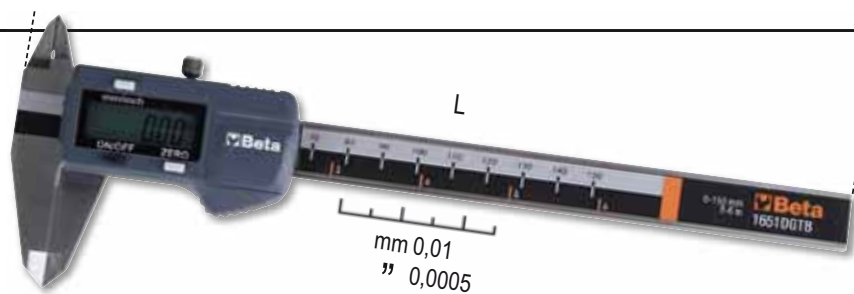

| | A Max mm | L mm | B mm | G mm |  | Ft |
|---------------------|----------|------|------|-------------|---|---------------------------------------|
| 1651DGTB 150 | 150 | 235 | 40 | 0,01-0,0005 | 016510211 | 37.783 Ft bruttó 29.750 Ft+áfa |
| 1651DGTB 200 | 200 | 285 | 50 | 0,01-0,0005 | 016510212 | 49.086 Ft bruttó 38.650 Ft+áfa |
| 1651DGTB 300 | 300 | 400 | 60 | 0,01-0,0005 | 016510213 | 64.516 Ft bruttó 50.800 Ft+áfa |

DIN 862
UNI EN ISO 13385-1

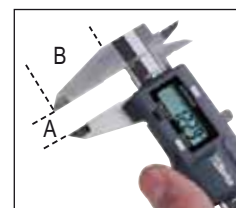

1695XS

Zseb vízmérték, V-formájú mérőfelülettel, mágneses, profilozott alumínium, 2 törésbiztos libella
Pontosság: 1 mm/m

- Ideális csövekhez
- Klipszes csat



 016950250

4.699 Ft bruttó
3.700 Ft+áfa

1687/S4

4 darabos rajztű készlet

 016870150

8.700 Ft bruttó
6.850 Ft+áfa



1693L 40

Multifunkciós lézeres távolságmérő, 40 m, pozicionáló szintekkel

MÉRÉSEK:

- Egyedi távolságmérés
- Folyamatos mérés vagy minimum mérés

FUNKCIÓK:

- Összeadás/kivonás
- Területmérés
- Térfogatmérés
- Változók közvetett mérése (Pythagorasz mérés módszer)
- Dőlésmérés

JELLEMZŐK:

- Automatikus kikapcsolás
- Puha szövet tartóval szállítva
- Elem üzemidő: akár 5 000 mérés

MŰSZAKI ADATOK:

- Mérési tartomány: 0,05 ÷ 40 m (0,2in ÷ 131f)
- Lépték: m, in, ft
- Mérési pontosság: ±1,5 mm (± 0,06 in)
- Lézerosztály: 2
- Max. tárhely: 99 egység
- Elemek: AAA 2 x 1,5V

VÍZMÉRTÉKEKKEL



40 m

016930040

54.928 Ft bruttó
43.250 Ft+áfa

IP54



1693M 80

Multifunkciós lézeres távolságmérő, 80 m

MÉRÉSEK:

- Egyedi távolságmérés
- Folyamatos mérés vagy minimum mérés

FUNKCIÓK:

- Összeadás/kivonás
- Területmérés
- Térfogatmérés
- Közvetett mérés (Pythagorasz mérés módszer)
- Dőlésmérés

JELLEMZŐK:

- Automatikus kikapcsolás
- Puha szövet tartóval szállítva
- Elem üzemidő: akár 4 000 mérés

Technical data:

- Mérési tartomány: 0,05 ÷ 80 m (0,2ft ÷ 229 ft)
- Lépték: m, in, ft
- Mérési pontosság: ±1,5 mm (± 0,06 in)
- Lézerosztály: 2
- Max. tárhely: 99 egység
- Elemek: AAA 2 x 1,5V



80 m

016930080

77.089 Ft bruttó
60.700 Ft+áfa

IP54



1696T

Mágneses vízmérték, profilozott alumíniumból, három törésbiztos libellával

- V-profilú alap
- Pontosság: 0,5 mm/m
- 3 db libella



| | L mm | H mm | S mm | | Ft |
|-------------------|------|------|------|-----------|---------------------------------------|
| 1696T 600 | 600 | 66 | 28 | 016960506 | 26.924 Ft bruttó 21.200 Ft+áfa |
| 1696T 800 | 800 | 66 | 28 | 016960508 | 30.086 Ft bruttó 23.690 Ft+áfa |
| 1696T 1000 | 1000 | 66 | 28 | 016960510 | 31.687 Ft bruttó 24.950 Ft+áfa |
| 1696T 1200 | 1200 | 66 | 28 | 016960512 | 39.611 Ft bruttó 31.190 Ft+áfa |

1760/IR500

Digitális infrahőmérő kettős célzólézerrel



500 °C

017600350
57.087 Ft bruttó
44.950 Ft+áfa



MŰSZAKI ADATOK

- Hőmérséklet-tartomány: -50 ÷ 500 °C (-22 ÷ +932 °F)
- Hőmérséklet kijelzési lépték: 0,1 °C (0,1 °F)
- Emissziófaktor: 0,1 ÷ 1 állítható
- Pontosság: -50 °C ÷ +20 °C (+/- 3 °C); 20 ÷ 500 °C (+/- 2% vagy 2 °C)
- Távság/mért felület aránya (D:S): 12:1
- Automatikus kikapcsolás: kb. 10 másodperc
- Működési hőmérséklet tartomány: 0 °C ÷ 50 °C
- Tárolási hőmérséklet: -20 °C ÷ 60 °C
- Tápellátás: 1 db 9V elem

1760PA/AC-DC

Lakattfogó és digitális multiméter



1000 A



017600000
118.872 Ft bruttó
93.600 Ft+áfa



VÉGREHAJTHATÓ MÉRÉSEK:

- Feszültség DC: 0.1mV ÷ 600V
- Feszültség AC: 0.1mV ÷ 600V
- Áram AC: 0.01A ÷ 1000A
- Áram DC: 0.01A ÷ 1000A
- Ellenállás: 0.1Ω ÷ 40MΩ
- Teljesítmény: 0.001nF ÷ 40 μF
- Frekvencia: 0.001kHz ÷ 4kHz
- Hőmérséklet: -40°C ÷ 1000 °C
-40°F ÷ 1832°F

1760/RMS

Ipari digitális multiméter, pontos és robusztus, extrém körülmények között használható, 6 mm-es csúszás- és ütészálló külső gumiburkolattal

- Védett bemenetek
- Mérési tartomány automatikus beállítása
- Könnyen leolvasható nagyméretű kijelző, kék háttérvilágítással
- K típusú hőmérséklet szonda (tartozék)
- Automatikus kikapcsolás
- Csatlakozótartó gumitalp a nagyobb használati kényelemhez
- Kettős szigetelésű csatlakozók, 1000 V, hosszúság 1 m
- Rugalmas védőtokban
- CAT IV 600 V / CAT III 1000 V
- TRUE RMS (valódi effektív érték mérés)



IP67
CE

017600020
108.331 Ft bruttó
85.300 Ft+áfa

| | Méréstartomány | Bázisprecízió |
|-------------------|------------------------|-------------------------|
| Feszültség AC/DC | 110mV – 600V ±0.8% | - ±2% rdg |
| Áramerősség AC/DC | 110μA – 10A ±1.5% | - ±2% rdg |
| Ellenállás | 110Ω – 40MΩ ±1.2% | - ±2.5% rdg |
| Kapacitás | 11nF – 40mF ±5% | - ±10% rdg (up to 11mF) |
| Frekvencia | 1100Hz – 110 MHz ±1.2% | - ±1.5% rdg |
| Hőmérséklet | -32°C – +1000°C ±3% | - ±5% rdg |
| Diódateszt | 3V DC ±10% rdg | |
| Folytonosságteszt | <30 Ω | |

1760S

Digitális multiméter, kompakt kivitel

- IP40 védelem
- Automatikus beállítás
- Könnyen leolvasható nagyméretű kijelző, kék háttérvilágítással
- Önkikapcsolás
- Alacsony töltöttség kijelző
- Puha tokban szállítva
- CAT III 600V
- TRUE RMS (valódi effektív érték mérés)



IP40 **CE**

017600022
31.687 Ft bruttó
24.950 Ft+áfa



Végrehajtható mérések:

- Feszültség DC: 200 mV-2/20/200/600V
- Feszültség AC: 100/600 V
- Áram DC: 200 mA-10 A
- Áram AC: 0,01-10 A
- Ellenállás: 200Ω - 2/20/200 kΩ - 2 MΩ
- Dióda mérés: 0,4 ÷ 0,7
- Tápellátás: 2 db 1,5V elem, AAA

1608

Saruzófogó szigetelt kábelsarukhoz, nyomásszabályzóval

0,5÷6 mm²



016080001
44.387 Ft bruttó
34.950 Ft+áfa

1606T

Saruzófogó cső sarukhoz, 4 oldalú krimpelés

0.1÷10 mm²



016060005
105.156 Ft bruttó
82.800 Ft+áfa

16091/C6

016090300

Krimpelőfogó 6 cserélhető matricával

72.898 Ft bruttó
57.400 Ft+áfa

6in1



**ÁLLÍTHATÓ,
GYORSKIOLDÓ
MECHANIZMUSSAL**

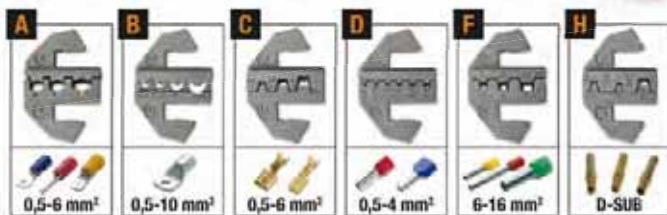

6 különböző matrica:

- szigetelt szemes sarukhoz, hüvelyekhez és gyorskötésű kábelsarukhoz, 0,5÷6 mm²
- nem szigetelt kábelsarukhoz, 0,5÷10 mm²
- nem szigetelt hüvelyekhez és kábelsarukhoz, 0,5÷6 mm²
- szigetelt hüvelyekhez, 0,5÷4 mm²
- szigetelt hüvelyekhez, 0,5÷16 mm²
- nem szigetelt D-SUB kábelsarukhoz

NEW

1149F

Automata vágó- és csupaszoló fogó

011490010

6.591 Ft bruttó
5.190 Ft+áfa



0,2÷6 mm²

1609B

4,2 kg

016090101

Mechanikus krimpelő fogó

115.697 Ft bruttó
91.100 Ft+áfa

- Szigeteletlen réz kábelsarukhoz 10-120 mm²
- Csúszásmentes guminyél
- A belső csapszeg "H"-profilja maximálja a csapszeg csúszását.
- Foszfátzott acélból

10÷120 mm²



L 600 mm

1128 X-PRO



BM1325

Rövid pengéjű villanszerelő olló mikrofogazattal és kábelcsupaszoló horonnyal

14.796 Ft bruttó
11.650 Ft+áfa

- Rozsdamentes acél penge
- Kábelcsupaszoló horony
- Egyik oldalon mikrofogazat



NEW

1128 X-PRO EVO



BM1330

Rövid pengéjű villanszerelő olló mikrofogazattal és kábelcsupaszoló horonnyal

13.208 Ft bruttó
10.400 Ft+áfa

- Rozsdamentes acél penge
- Kábelcsupaszoló horony
- Egyik oldalon mikrofogazat



NEW

1778MT MULTIFUNKCIÓS SZERSZÁM BETÉTEKKEL ÉS TOKKAL



1778MT

Multifunkciós szerszám csavahúzó betétekkel és tokkal

9 szerszám - 22 funkció:

- Kombinált fogó
- Nagy penge
- Fűrészfogas penge
- Fémfűrész
- Reszelő
- Konzerv-/sörnyitó
- Olló
- Betéttartó
- Csavarhúzó Phillips® keresztornyos csavarokhoz

017780055
34.862 Ft bruttó
27.450 Ft+áfa



**MINDEN
HELYZETBEN
JÓL JÖN!**



11 db bitfej + tartó + csiptető



100 mm (4") vonalzó



Könnyen nyitható szerszámok



Biztosító tüskék a véletlen becsukódás ellen

1726N

Lakkozott fűrészkeret

- Kétkomponensű, lakkozott, alumíniumötvözet markolat
- Fűrészlap rekesz
- A fűrészlap 55° és 90°-ban állítható (beépített rögzítőrendszerrel)

017260040
13.462 Ft bruttó
10.600 Ft+áfa



NEW

1772M

Behúzó rugós pengéjű dekorkés, 3 db tartalékpengével

- Automatikus rugós pengébehúzás
- Fröccsöntött fém test
- Nyélbe épített kapcsolóhúzó

017720040
6.845 Ft bruttó
5.390 Ft+áfa



1729MF

Univerzális fűrész

- 24 fog/coll (TPI) penge fémhez
- 6 fog/coll (TPI) penge gipszkartonhoz
- Dupla élű penge, egyik él: 11 fog/coll (TPI) műanyaghoz, másik él: 16 fog/coll (TPI) fához

017290500
8.446 Ft bruttó
6.650 Ft+áfa

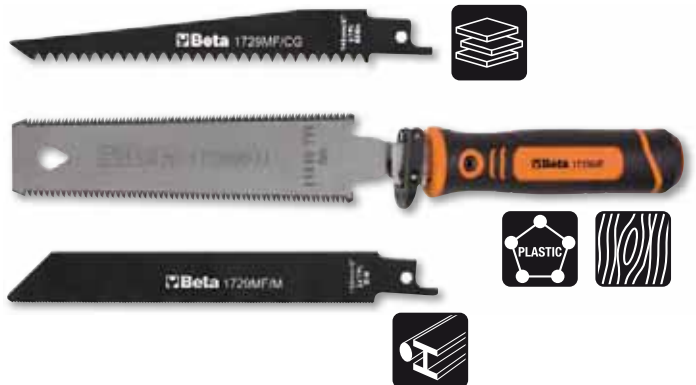

1771BM

Dekorkés 6 db tartalékpengével

- Csúszásmentes, kétkomponensű markolat
- Automatikus pengeadagolás
- Pengerögztítő a penge maximális stabilitásáért, nehezebb körülmények között
- Visszacúsaszt gátló biztonsági retesz

017710050
7.684 Ft bruttó
6.050 Ft+áfa



1778SOS

Autós elsősegély kés, ablaktörő kalapács és biztonsági öv vágó funkcióval, tokban

- Csipesszel és övbújtató textil tokkal
- Eloxált alumínium nyél
- Biztonsági pengérögztítés



017780080

11.557 Ft bruttó
9.100 Ft+áfa

1128FXS

Villanszerelő olló méretezett lépcsős maróprofilal, egyenes rozsdamentes acél pengék, mikrofogazattal, kábelvágó horonnyal és krimpelő fogó a csatlakozókhoz

- Kétkomponensű nyél
- Kizárásbiztos csap
- Övre akasztható tok



011280095

14.034 Ft bruttó
11.050 Ft+áfa

1128BAX

Kettős hatású villanszerelő olló, lépcsős profil, rozsdamentes acél, DLC bevonat

- Nagy felületi keménység a pengénél (nagy kopásállóság és időtálló pengeélesség)
- Alacsony súrlódási együttható (gördülékenység és vágási teljesítmény)
- Kizárás elleni excentrikus csap



011280088

11.925 Ft bruttó
9.390 Ft+áfa



**NAGYFOKÚ
KEMÉNYSÉG,
ALACSONY
SÚRLÓDÁS**

SZABADALMAZTATOTT



Lépcsős profil
13 és 24 mm
közötti furatok tágitására,
kialakítására műanyagokon

1128BSX

Műszerész olló lépcsős maróprofilal tokban

- Műanyag csatlakozó dobozon lévő lyuk nagyításához és redős tömlő lezárásához
- Övre akasztható tokban
- Bimateriális-nyél
- Kizárástgátló csapszeg



011280061

11.113 Ft bruttó
8.750 Ft+áfa



SZABADALMAZTATOTT

1128BMX

Egyenes élű műszerész olló rozsdamentes acélból, mikrofogazattal



011280051

6.591 Ft bruttó
5.190 Ft+áfa



1600Q 10

Nyolcgágú csuklós csavarkulcs, vezérlőpanel kezelőknek

négyszög 5 / 6-7 / 8-9 mm
háromszög 5-6-7 / 8-9 / 10 mm
szárnyas kulcs 3-5 mm
hatszög 1/4" hajtószár 1/4"



016000010

13.703 Ft bruttó
10.790 Ft+áfa

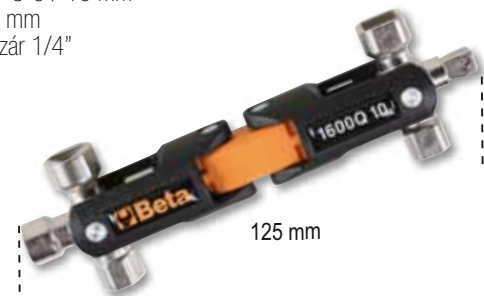

125 mm



1134S

011340030

Racsnis kábelvágó a nagyobb vágóerőért és kisebb erőfelfejtésért

52.261 Ft bruttó
41.150 Ft+áfa

- Barnított, csúszásmentes PVC markolat
- A reduktornak köszönhetően egy kézzel is nagy erő fejthető ki



| L mm | ✂ mm | mm ² |
|------|------|-----------------|
| 255 | 32 | 400 |



NEW

1134B

011340050

Racsnis kábelvágó a nagyobb vágóerőért és kisebb erőfelfejtésért

72.898 Ft bruttó
57.400 Ft+áfa

- Barnított, csúszásmentes PVC markolat
- A reduktornak köszönhetően egy kézzel is nagy erő fejthető ki



| L mm | ✂ mm | mm ² |
|------|------|-----------------|
| 275 | 53 | 500 |



NEW

NEW

AZ IDEÁLIS KÉSZLET VILLANSZERELŐK SZÁMÁRA

1233MQF/D4-FX

4 darabos slim csavarhúzókészlet, 1128FX műszerész ollóval



012330905

28.512 Ft bruttó
22.450 Ft+áfa

• **1233MQF/D4**

4 darabos slim
1234MQF/LP ● 4x100-5,5x125 mm
1232MQF ⊕ PH1x75-PH2x100 mm

• **1128FX**

Műszerész olló, egyenes rozsdamentes acél él, mikrofogazattal, kábelvágó és krimpelő kábelsarukhoz és csövekhez



1233MQF/D6

6 darabos csavarhúzó készlet

1234MQF/LP ● 3x100-4x100-5,5x125 mm
1232MQF ⊕ PH0x60-PH1x75-PH2x100 mm

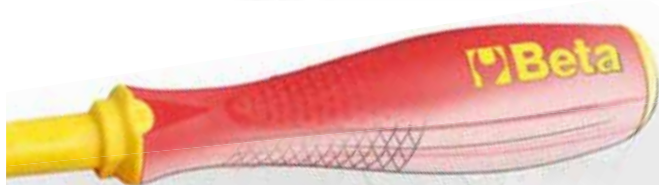

A csavarhúzó három funkcionális területtel rendelkezik: egy hatlapú precíziós területtel a pontos irányításhoz, egy texturált kör alakú gyors területtel a gyors forgatáshoz és a 1273MQ sorozathoz képest 25%-kal kisebb átmérővel, valamint egy háromszög alakú szorító területtel a nagyobb erő kifejtéséhez.

EN 60900



⚡ 1000 V

012330606

25.133 Ft bruttó
19.790 Ft+áfa

NEW

1273MQ/D6

6 darabos slim csavarhúzó készlet

1274MQ ● 3x100-4x100-5,5x125 mm
1272MQ ⊕ PH0x60-PH1x80-PH2x100 mm



EN 60900



⚡ 1000 V

012730851

25.845 Ft bruttó
20.350 Ft+áfa

1128MQ

Műszerészolló, rozsdamentes acél él, mikrofogazattal

011280101

18.479 Ft bruttó
14.550 Ft+áfa

⚡ 1000 V

IEC 60900



1169MQ/D2

1 db kombinált fogóból és 1 db oldalcsípőfogóból álló készlet

011690152

35.370 Ft bruttó
27.850 Ft+áfa



1150MQ 180 mm

1082MQ
160 mm

⚡ 1000 V

EN 60900



920MQ/C16

9 db hatlapú dugókulcs, 3 db imbusz-dugókulcs külső négyszöggel és 4 db tartozék

5,2 kg

009200917

299.085 Ft bruttó
235.500 Ft+áfa

| | | |
|--|-----------|--------------------------------|
| | 920MQ/A | ○ 8-10-12-13-14-17-19-22-24 mm |
| | 920MQ/21 | 135 mm |
| | 920MQ/22 | 264 mm |
| | 920MQ/55A | |
| | 920MQ/T | |
| | 920MQ/PE | ○ 5-6-8 mm |

12"

16x

⚡ 1000 V

IEC 60900



420x280x60 mm



AUTOKLÁVBAN 121 °C-ON STERILIZÁLHATÓ

C04TSS/7

7 fiókos szerszámkocsi teljesen rozsdamentes acélból Nem hagynak nyomot a kerekek

- Négy acélmagvas kerék, Ø 125 mm: 2 rögzített, és 2 elforgatható, fékkel
- Első központi zár;
- Teljesen rozsdamentes acél szerkezet
- Rozsdamentes acél kerekek, tartóelemek, görgők, fiókfelsők és azokhoz tartozó vezetősínek
- Alumínium fiókfogantyúk

NEM HAGYNAK NYOMOT A KEREKEK

935 mm
470 mm
680 mm



63 kg 024003077

913.765 Ft bruttó
719.500 Ft+áfa

| n° | Max | Max |
|----|--------|-------|
| 6 | 83 mm | 25 kg |
| 1 | 170 mm | 30 kg |

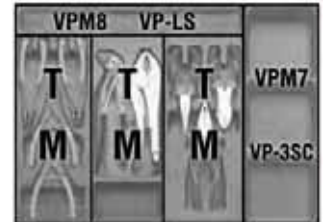
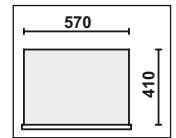

C20TSS

Ötrekeszes szerszám láda, AISI 304 rozsdamentes acélból, üres

A C20TSS láda kritikus környezetekben használható, azaz olyan zónákban és területeken, ahol a legkisebb szennyezési szint sem engedélyezett, ellenáll a rozsdának és a fontosabb savaknak és autoklávban 121 °C-on sterilizálható.

450x200x210 mm



4 kg 021203001

101.981 Ft bruttó
80.300 Ft+áfa

42INOX/SC8

8 darabos csillag-villáskulcs készlet, nemesacélból, kompakt tartóval

000420388
67.056 Ft bruttó
52.800 Ft+áfa

8-10-11-12-13
14-15-17-19 mm



NEW

96TINOX/S8

8 darabos T-szárú imbuszkulcs készlet, markolattal, nemesacélból

000961954
48.374 Ft bruttó
38.090 Ft+áfa

○ 2,5-3-4-5-6-7-8-10 mm

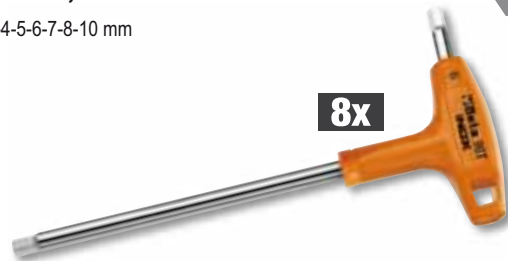

8x

1203INOX/D8

8 darabos csavarhúzó készlet, nemesacél



1290INOX ● 2,5x50-3x75-4x100-5,5x150-6,5x150 mm
1292INOX ⊕ PH0x60-PH1x80-PH2x100 mm

012030408
28.512 Ft bruttó
22.450 Ft+áfa



Beta *evox*

NEW

9710

LUBRIBETA

7-in-1 többcélú oldó-kenőanyag

1. Oldás: oldja a rozsdát az anyákon, csavarokon és forgóalkatrészekben
2. Kenés: igénybevételnek kitett mechanikus alkatrészekre ajánlott
3. Tisztítás, zsírtalanítás: eltávolítja a zsírt és olajat a fém felületekről
4. Korrozóvédelem: időjárás okozta korrozíótól védő filmréteget képez a felületen
5. Villamos érintkezések dezoxidálása: helyreállítja az érintkezést és megelőzi a rövidzárlatot
6. Vízállóság: minden felületről eltávolítja a vizet és nedvességet
7. Fagyálló: nagy mértékben ellenáll az alacsony hőmérsékletnek (-40 °C-ig)



| | | Ft |
|----------|-----------|-------------------------------------|
| 9710 (1) | 097100040 | |
| 9710 (2) | 097101040 | 3.493 Ft bruttó 2.750 Ft+áfa |

9752

ZINC 98%

Tiszta horgany

Kiváló fedést biztosító cink spray. Ideális vas alkatrészek galvanizálására, hegesztési varratok, anyacsavarok, csavarok és az időjárásnak kitett részek kozmetikázására. Különösen oxidáció- és kopásálló. Jól tapadó, nagyon világos, a tűzi horganyzáséhoz hasonló elastikus réteget képez a kezelt felületen. Festhető. Záróvédelemként is ideális. Cseppmentes..



| | | Ft |
|----------|-----------|-------------------------------------|
| 9752 (1) | 097520040 | |
| 9752 (2) | 097521040 | 3.289 Ft bruttó 2.590 Ft+áfa |

9841R

RED SEAL

Piros ecetsavas szilikon tömítő

- Tartós rugalmas tömítés
- Tömítőgyűrű helyett
- Az adagolóval könnyen (egy rétegben), pontosan és egyenletesen vihető fel a termék
- A légköri nedvességgel reakcióba lépve polimerizálódva rugalmas és tartós tömítést hoz létre

Ideális kemenceajtók, lemezek, fűtési rendszerek, kimenetek, termosztátok, szivattyúk, fűtőcsövek, a motor nagy nyomásnak nem kitett részeinek, valamint magas hőmérséklettel szembeni ellenállást igénylő alkalmazások tömítésére.

**AKÁR 300 °C-IG
HŐÁLLÓ**

098410020
8.382 Ft bruttó
6.600 Ft+áfa



9841N

BLACK SEAL

Fekete ecetsavas szilikon tömítő

- Tartós rugalmas tömítés
- Tömítőgyűrű helyett
- Az adagolóval könnyen (egy rétegben), pontosan és egyenletesen vihető fel a termék
- A légköri nedvességgel reakcióba lépve polimerizálódva rugalmas és tartós tömítést hoz létre

Ideális olajteknők, olajpumpák, házak, sebességváltók, a motor nagy nyomásnak nem kitett részeinek, valamint magas hőmérséklettel szembeni ellenállást igénylő alkalmazások tömítésére

**AKÁR 240 °C-IG
HŐÁLLÓ**

098410120
8.954 Ft bruttó
7.050 Ft+áfa



1749AC

Magasnyomású kinyomópisztoly

017490005
14.211 Ft bruttó
11.190 Ft+áfa



1749A

Alumínium kinyomópisztoly, profi modell

017490010
16.116 Ft bruttó
12.690 Ft+áfa



A KÁBELDOBOK GENERÁCIÓJA

Mindegyik kábeldob 180°-ban elforgatható fali konzolt, valamint a fali tartóra való gyors rögzítést és leszerelést biztosító kiegészítő konzolt tartalmaz



KÁBELDOB

- Dobon kívüli kábel hossza: 1 m
- A reteszelő mechanizmus kikapcsolható, így a kábel folyamatos visszahúzását teszi lehetővé
- Feltekert kábel hossza: 15 m

180°

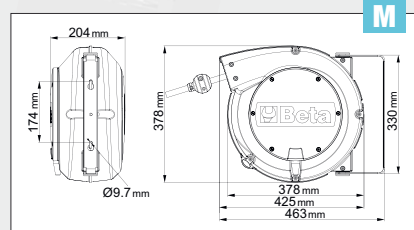
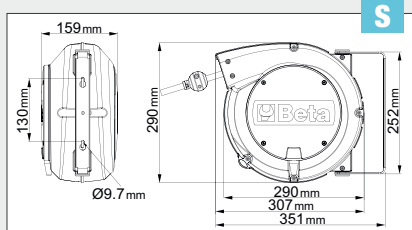

1842 15-H05/LED

018420821

LED lámpával szerelt automata kábeldob, 100-240 Vac

- 230/12V biztonsági transzformátorral
- H05VV-F 2x1,0 mm² kábel

S

105.156 Ft bruttó
82.800 Ft+áfa



15 m

1845 15-H07

018450367

Automata kábeldob 3Gx2,5 mm² kábel

- 3Gx2,5 mm² kábel
- Hővédő kapcsolóval
- Max. teljesítmény (felcsévéve): 2000W (230V-20°C)
- Max. teljesítmény (kiengedve): 3000W (230V-20°C)

M

142.113 Ft bruttó
111.900 Ft+áfa



15 m

1844 15-H05

Automata kábeldob 3Gx1,5 mm² kábel

- 3Gx1,5 mm² kábel
- Hővédő kapcsolóval
- Max. teljesítmény (felcsévéve): 1500W (230V-20°C)
- Max. teljesítmény (kiengedve): 2500W (230V-20°C)

S



15 m

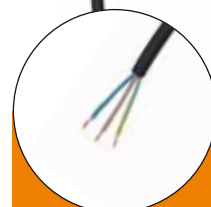

1844 15-H05

Automata kábeldob kábel



1844 15-H05/SCK

Automata kábeldob kábel és SCHUKO csatlakozóval



1844 15-H05/3SCK

Automata kábeldob 3 db SCHUKO csatlakozóval

NEW

| | | Ft |
|------------------|-----------|---------------------------------------|
| 1844 15-H05 | 018440315 | 69.215 Ft bruttó 54.500 Ft+áfa |
| 1844 15-H05/SCK | 018440316 | 72.898 Ft bruttó 57.400 Ft+áfa |
| 1844 15-H05/3SCK | 018440319 | 75.057 Ft bruttó 59.100 Ft+áfa |



TÖMLŐDOB

- Max. üzemi nyomás: 15 bar
- Fonott poliuretán tömlő
- Üzemi hőmérséklet tartomány víz esetén: -5 °C / +50 °C

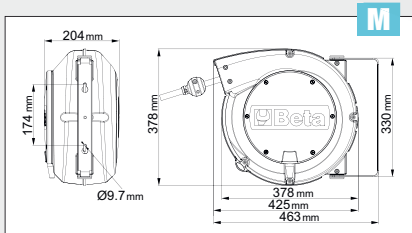
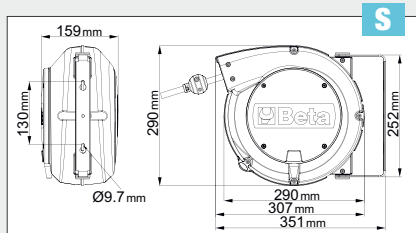

1900S 8X10

Automata rugós tömlődob
8x12 mm-es tömlővel

- Tömlő hossza 10 m

019000080

46.469 Ft bruttó
36.590 Ft+áfa

1900M 8X15

Automata rugós tömlődob
8x12 mm-es tömlővel

- Tömlő hossza 15 m

019000085

63.373 Ft bruttó
49.900 Ft+áfa



Ø GAS BSP 1/4"



Ø GAS BSP 1/4"

1900M 10X15

Automata rugós tömlődob
10x14 mm-es tömlővel

- Tömlő hossza 15 m

019000115

69.215 Ft bruttó
54.500 Ft+áfa

1900M 12X15

Automata rugós tömlődob
12x16 mm-es tömlővel

- Tömlő hossza 15 m

019000125

92.456 Ft bruttó
72.800 Ft+áfa



Ø GAS BSP 3/8"



Ø GAS BSP 1/2"



1547/C6

Csapágylehúzó

Golyóscsapágy:
1547/1
6011-6014, 6206-6211, 6303-6308,
6403-6405

1547/2
6004-6010, 6200-6205, 6300-6304

- Gyorsabb és biztonságosabb



420x185x60 mm

3 kg 015470006

100.965 Ft bruttó
79.500 Ft+áfa



1545/C5M

Belső csapágylehúzó készlet - 1542/1 ellentartó, 5 darab 1544 típusú belső le húzóval, fémdobozban

2,4 kg 015450011

198.755 Ft bruttó
156.500 Ft+áfa



265x180x45 mm

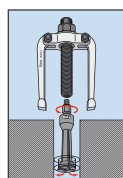

| | A mm | C mm |
|--------|-------|------|
| 1544/1 | 9+12 | 0.80 |
| 1544/2 | 13+17 | 1.15 |
| 1544/3 | 16+21 | 1.70 |
| 1544/4 | 20+25 | 1.65 |
| 1544/5 | 25+30 | 2.00 |



1430/S5

5 darabos törtcsavar kiséző készlet edzett acélból, tokban

014300105

9.525 Ft bruttó
7.500 Ft+áfa

M3-M18
1430/1-1430/2-1430/3
1430/4-1430/5



110x150x40 mm

1500N

Kétkörmös univerzális csapágylehúzó

| | A min+max mm | L mm | L1 mm | mm | A1 mm | | Ft |
|----------------|--------------|------|-------|----|-------|-----------|--|
| 1500N/0 | 18÷65 | 70 | 100 | 15 | 110 | 015000600 | 27.496 Ft bruttó 21.650 Ft+áfa |
| 1500N/1 | 23÷70 | 100 | 130 | 17 | 130 | 015000601 | 28.816 Ft bruttó 22.690 Ft+áfa |
| 1500N/2 | 23÷100 | 100 | 130 | 17 | 160 | 015000602 | 31.179 Ft bruttó 24.550 Ft+áfa |
| 1500N/3 | 35÷140 | 150 | 190 | 20 | 230 | 015000603 | 52.261 Ft bruttó 41.150 Ft+áfa |
| 1500N/4 | 35÷190 | 150 | 190 | 20 | 280 | 015000604 | 55.499 Ft bruttó 43.700 Ft+áfa |
| 1500N/5 | 43÷250 | 205 | 295 | 27 | 360 | 015000605 | 105.156 Ft bruttó 82.800 Ft+áfa |
| 1500N/6 | 43÷320 | 205 | 295 | 27 | 430 | 015000606 | 115.697 Ft bruttó 91.100 Ft+áfa |

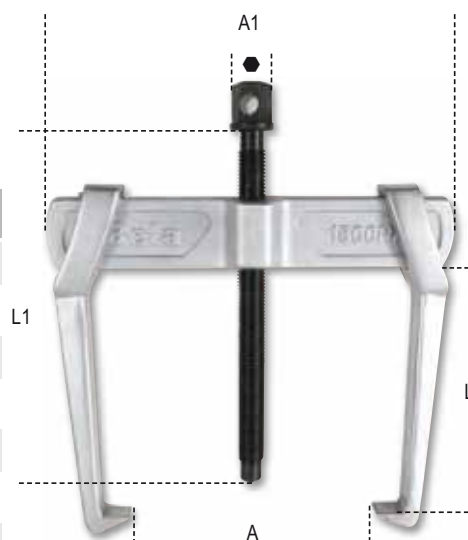

1852R1750/N

5 kg

018520176

Hordozható indukciós hevítő készülék

- Gyors anya és csavar kioldás
- Maximális biztonság nyílt láng használata nélkül

MŰSZAKI ADATOK:

- Bemeneti feszültség: 230V AC, 50/60 Hz
- Bemeneti áramerősség: max. 7,5A
- Teljesítmény: max. 1,75 kW

Előnyök:

1. Időtakarékos: gyors és nagy pontosságú melegítés
2. Tűzvédelem: nem hoz létre lángot, maximális biztonság a kezelő számára
3. Praktikus: egy kézzel használható, és a fűtőtekercsek könnyen cserélhetők

FELHASZNÁLÁSI TERÜLETEK

- Autóipar
- Ipari karbantartás
- Repülőgépipar
- Hajóipar
- Olajfinomítók



480x370x130 mm



ÚJ HŰTŐCSŐ HOZZÁADVA A KÉSZLETHEZ

listaár: 55.850 Ft

522.605 Ft bruttó
411.500 Ft+áfa



| | |
|--|--|
| Egy Tekercs | |
| Két homlokzati tekercs 19 és 26 mm átmérővel anyák kioldásához | |
| Egy lapos fűtőtekercs felületek melegítéséhez | |
| Egy 800 mm hosszú rugalmas fűtőtekercs | |

NEW

1852RL3700

11,5 kg

018520370

Hordozható indukciós hevítő készülék, 3,7 kW, hűtőfolyadékkal

A folyadékűtésű hordozható indukciós hevítő készülék ideális megoldás ferromágneses és vezetőképes anyagok gyors, hatékony felmelegítésére. A 2 méter hosszú induktor figyelemre méltó sokoldalúságot eredményez, a különböző munkagényekhez alkalmazkodva.

Előnyök:

- Idő megtakarítás: gyors és nagy pontosságú melegítés
- Tűzvédelem: nem hoz létre lángot, maximális biztonság a kezelő számára
- Praktikus: egy kézzel használható, és a fűtőtekercsek könnyen cserélhetők

Műszaki adatok:

- Bemeneti feszültség: U1 230 V 50/60 Hz
- Bemeneti áramerősség: I1 16 A
- Maximális teljesítmény: P2max 2400 W

240 mm
200 mm
440 mm



1.510.665 Ft bruttó
1.189.500 Ft+áfa

Alkalmazási területek:

- Autóipar
- Szerelőműhelyek/autószerelés
- Vasút és hajóipar
- Fűtés- és csőszerelés
- Általános karbantartás

NEW

961N

Elektronikus videószkóp hajlékony, elforgatható szondával

- 5" TFT LCD kijelző
- SD kártyával bővíthető
- Videó- és képrögzítés
- 4 LED
- USB csatlakozó (beépített akkumulátor)
- Elforgatható szonda
- Nagy felbontás

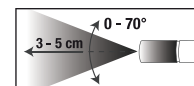
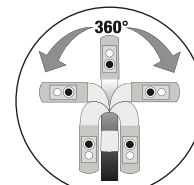

009610030

167.005 Ft bruttó
131.500 Ft+áfa



1895

Ultrahangos mosóberendezés

- A folyadék fűtésével és az ultrahang alkalmazásával lehetővé teszi az alkatrészek, és általában a fém munkadarabok hatékony tisztítását (befecskendezők, karburátorok, szelepek, stb...)
- Digitális kijelző a mosási hőmérséklet és idő beállításával
- Az alaposabb tisztítás érdekében adjon hozzá egyedi, ultrahangos tálakhoz ajánlott habzásmentes mosóoldatot
- A gáztalanító funkció meggyorsítja a levegő eltávolítását a mosótál teljes térfogatán belül, növelve ezzel az ultrahang hatékonyságát

| | 1895 6 | 1895 13 | 1895 27 | 1895 157 |
|-------------------------|----------------|----------------|----------------|-----------------|
| Mosótál térfogat | 6 l | 13 l | 27 l | 157 l |
| Úritó csap | ✓ | ✓ | ✓ | ✓ |
| Teljesítmény | 150 Watt | 300 Watt | 500 Watt | 2160 Watt |
| Fűtésteljesítmény | 300 Watt | 400 Watt | 500 Watt | 5000 Watt |
| Hőmérséklet szabályozás | 0+80 °C | 0+80 °C | 0+80 °C | 30+110 °C |
| Mosási idő szabályozás | 0-99 perc | 0-99 perc | 0-99 perc | 0-59 perc |
| Frekvencia | 40 kHz | 40 kHz | 40 kHz | 28 kHz - 40 kHz |
| Tápfeszültség | 220/230V | 220/230V | 220/230V | 220/380V |
| Méret | 330x180x310 mm | 350x325x320 mm | 530x330x380 mm | 840x640x750 mm |
| Tartály mérete | 300x155x150 mm | 325x235x145 mm | 500x300x200 mm | 700x500x450 mm |



| | | Ft |
|----------------|-----------|---|
| 1895 6 | 018950060 | 261.493 Ft bruttó 205.900 Ft+áfa |
| 1895 13 | 018950130 | 401.193 Ft bruttó 315.900 Ft+áfa |
| 1895 27 | 018950270 | 565.023 Ft bruttó 444.900 Ft+áfa |

157 l

1895 157

018950357

2.396.363 Ft bruttó
1.886.900 Ft+áfa

1898/C

Kerekes permetező
25 literes tartállyal



018980940
94.615 Ft bruttó
74.500 Ft+áfa

Számos iparágban és területen alkalmazható: repülőipar, mezőgazdaság, autóipar, takarítás, építkezés és útépités, vegyipar, gyáripar, bányászat, tartálykocsi és ipari járművek, hajóépítés és vasúti szállítás

- Kettős funkció: permetezés és habképzés
- Festett acéltartály
- Rozsdamentes acél fúvóka
- Csavarodásmentes tömlő
- Tartálynyomásmérő
- Tartály szintjelző



1889N

Acél hordótartó 2 db 200 literes
hordó szállítására és raktározására

018890220
210.693 Ft bruttó
165.900 Ft+áfa

- Könnyen mozgatható villástargoncával vagy raklapemelővel
- Nem rakatolható
- Epoxi porbevonattal melegen lakkozva a fokozott vegyszerállóság érdekében

330 mm
740 mm
1210 mm



3027N HIDRAULIKUS PRÉS MOZGÓ DUGATTYÚVAL



Hidraulikus asztali
prés mozgó
dugattyúval

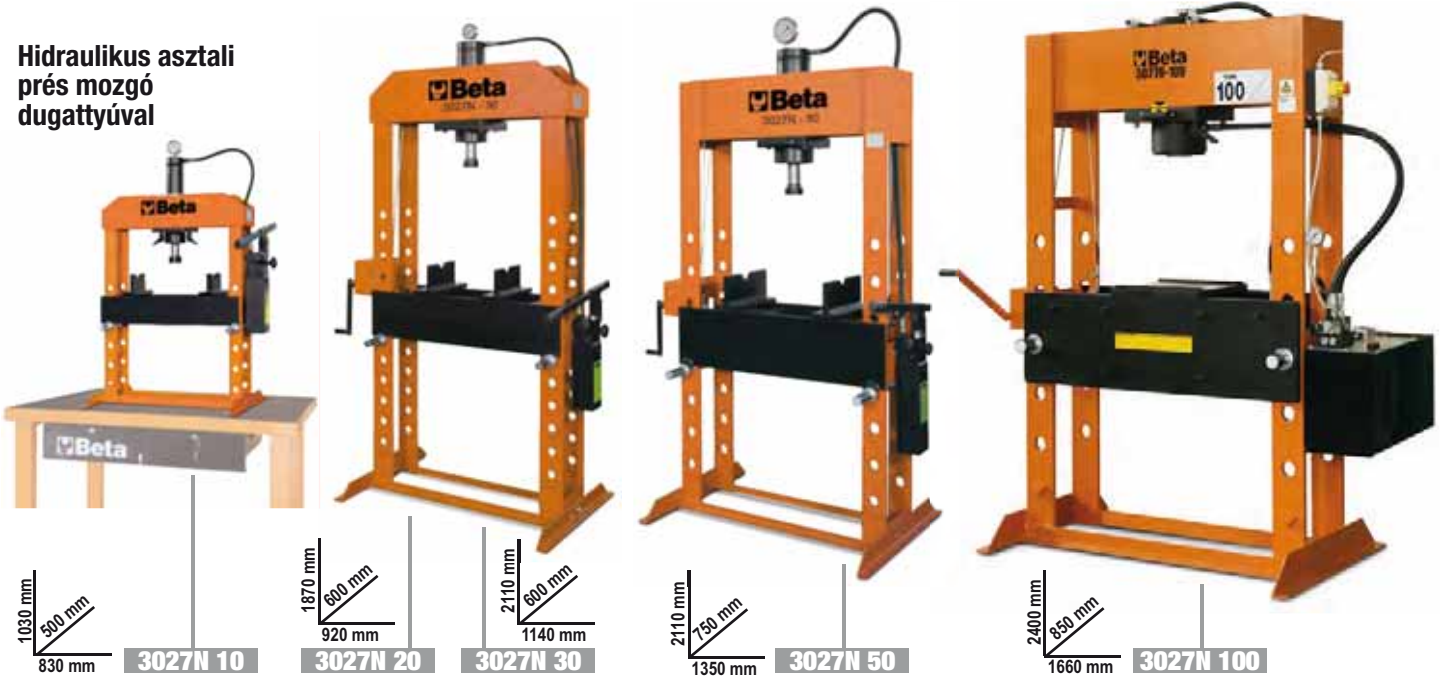

| | kg | | Ft | | 3027N 10 | 3027N 20 | 3027N 30 | 3027N 50 | 3027N 100 | |
|------------------|------|-----------|---------------------|-------------------------|--|----------|----------|----------|-----------|-------|
| 3027N 10 | 100 | 030270101 | 600.075 Ft bruttó | 472.500 Ft+áfa | Legnagyobb nyomóerő | 10 t | 20 t | 30 t | 50 t | 100 t |
| 3027N 20 | 130 | 030270102 | 779.653 Ft bruttó | 613.900 Ft+áfa | 2 sebességes kézi szivattyú | ✓ | ✓ | ✓ | ✓ | X |
| 3027N 30 | 230 | 030270103 | 1.378.585 Ft bruttó | 1.085.500 Ft+áfa | Mozgó dugattyú | ✓ | ✓ | ✓ | ✓ | ✓ |
| 3027N 50 | 350 | 030270105 | 2.091.563 Ft bruttó | 1.646.900 Ft+áfa | Hidraulikus biztonsági reteszelés túlterhelés esetén | ✓ | ✓ | ✓ | ✓ | ✓ |
| 3027N 100 | 1100 | 030270110 | 5.980.430 Ft bruttó | 4.709.000 Ft+áfa | Nyomásmérő | ✓ | ✓ | ✓ | ✓ | ✓ |
| | | | | | V prizma készlet | ✓ | ✓ | ✓ | ✓ | ✓ |
| | | | | | Csőrlő | X | X | ✓ | ✓ | ✓ |

3025N 1,0

Hidraulikus daru kettős
hatású pumpával

- Maximális teherbírás: 1 t
- 4 pozícióba állítható teherkar: 300-600-800-1000 kg
- UL-biztonsági szeleppel és krómozott dugattyúval
- Szabályozott visszaeresztési sebesség
- Nylon kerekek
- Maximális emelési magasság: 2420 mm

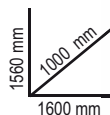

99 kg

030250110



692.150 Ft bruttó
545.000 Ft+áfa

3025N/PF

Hordóemelő

- A tartósan megbízható teljesítményt robusztus tartócsapok biztosítják
- A hosszú pófák biztonságos, stabil fogást biztosítanak a különböző hordókon



030250111

172.085 Ft bruttó
135.500 Ft+áfa



Emelőheveder (kétrétegű)

8150

1 t lila emelőheveder kétrétegű, lapos szalag, erősített karikákkal, nagy ellenállású poliszter (PES) EN 1492-1

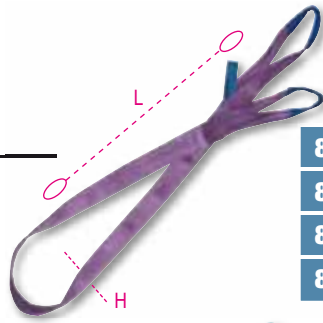

| | L m | H mm | | Ft | |
|------------------|-----|------|-----------|-----------------|---------------------|
| 8150 1-T1 | 1 | 30 | 081500010 | 2.400 Ft bruttó | 1.890 Ft+áfa |
| 8150 2-T1 | 2 | 30 | 081500020 | 2.908 Ft bruttó | 2.290 Ft+áfa |
| 8150 3-T1 | 3 | 30 | 081500030 | 4.064 Ft bruttó | 3.200 Ft+áfa |
| 8150 4-T1 | 4 | 30 | 081500040 | 5.271 Ft bruttó | 4.150 Ft+áfa |

8153

2 t zöld emelőheveder kétrétegű, lapos szalag, erősített karikákkal, nagy ellenállású poliszter (PES) EN 1492-1

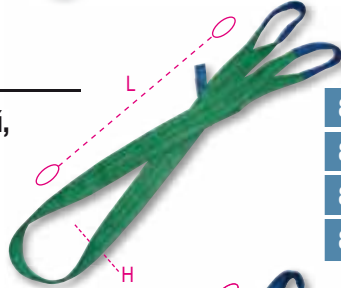

| | L m | H mm | | Ft | |
|------------------|-----|------|-----------|-----------------|---------------------|
| 8153 1-T2 | 1 | 60 | 081530010 | 3.493 Ft bruttó | 2.750 Ft+áfa |
| 8153 2-T2 | 2 | 60 | 081530020 | 5.271 Ft bruttó | 4.150 Ft+áfa |
| 8153 3-T2 | 3 | 60 | 081530030 | 6.858 Ft bruttó | 5.400 Ft+áfa |
| 8153 4-T2 | 4 | 60 | 081530040 | 8.954 Ft bruttó | 7.050 Ft+áfa |

8156

3 t sárga emelőheveder kétrétegű, lapos szalag, erősített karikákkal, nagy ellenállású poliszter (PES) EN 1492-1

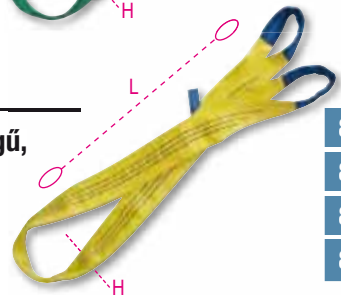

| | L m | H mm | | Ft | |
|------------------|-----|------|-----------|------------------|----------------------|
| 8156 2-T3 | 2 | 90 | 081560020 | 7.684 Ft bruttó | 6.050 Ft+áfa |
| 8156 3-T3 | 3 | 90 | 081560030 | 11.113 Ft bruttó | 8.750 Ft+áfa |
| 8156 4-T3 | 4 | 90 | 081560040 | 13.462 Ft bruttó | 10.600 Ft+áfa |
| 8156 6-T3 | 6 | 90 | 081560060 | 18.479 Ft bruttó | 14.550 Ft+áfa |

8181 6/B4

4 darab 8181 racsnis rögzítőheveder táskában, 6 m nagy szakítószilárdságú poliészter szalag, egyhorgos



| L m | LC kg |
|-----|-------|
| 6 | 1000 |



EN 12195-2

081810916

23.241 Ft bruttó
18.300 Ft+áfa

8182 8,5/B2

2 darab 8182 racsnis rögzítőheveder táskában, 8,5 m nagy szakítószilárdságú poliészter szalag, egyhorgos

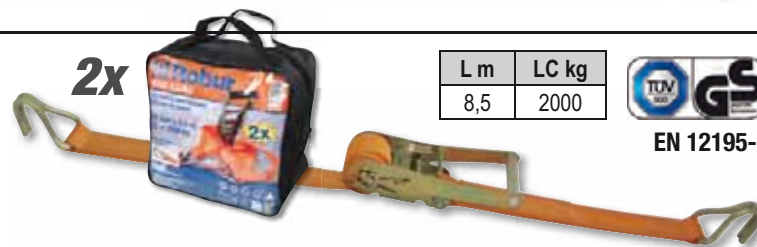

| L m | LC kg |
|-----|-------|
| 8,5 | 2000 |



EN 12195-2

081821885

20.384 Ft bruttó
16.050 Ft+áfa

8190

Kéthorgos racsnis teherkötöző 8. biztonsági fokozatú

Acéllánc teherrögzítő nehéz rakományok rögzítésére. Egyetlen felületű rakományokhoz ideális. A poliészter hevederekhez képest kevesebb kötőzöre van szükség. EN 1677 szabványnak megfelelő kiegészítők (8. biztonsági fokozat)

MŰSZAKI ADATOK

- Min. biztonsági koefficiens: 2
 - Hőkezelés: díjazás ellenében
 - Termékspecifikáció
- RENDELKEZÉSRE ÁLLÓ TANÚSÍTVÁNYOK**
- Termékleírás
 - Vizsgálati jelentés 2.2 UNI EN10204
 - Ellenőrzési tanúsítvány 3.1 UNI EN10204

EN12195/3



NEW

| | | LC daN | | LC daN | | Ft | |
|----------------|----|--------|---|--------|-----------|------------------|----------------------|
| 8190 8 | 8 | 4000 | X | X | 081900008 | 17.463 Ft bruttó | 13.750 Ft+áfa |
| 8190 10 | 10 | 6300 | 8 | 4000 | 081900010 | 26.149 Ft bruttó | 20.590 Ft+áfa |



LÁNCOS RÖGZÍTŐ EMELŐHEVEDEREK



- Biztonsági együttható: 4
- Emelőlánc azonosító

- Megfelelőségi nyilatkozat
- Műszaki termékspecifikáció

2 KAROS



| WLL ton | L m | Ø | biztonsági fok | KÖZELÍTŐ horog | KÖZELÍTŐ horog Ft | ÖNZÁRÓ horog | ÖNZÁRÓ horog Ft |
|----------------|-----|----|----------------|----------------|---|--------------|---|
| 1,6 | 1 | 6 | G8 | 080970001 | 43.625 Ft bruttó 34.350 Ft+áfa | 080970201 | 53.912 Ft bruttó 42.450 Ft+áfa |
| 1,6 | 2 | 6 | G8 | 080970002 | 51.753 Ft bruttó 40.750 Ft+áfa | 080970202 | 62.357 Ft bruttó 49.100 Ft+áfa |
| 1,6 | 3 | 6 | G8 | 080970003 | 64.516 Ft bruttó 50.800 Ft+áfa | 080970203 | 75.565 Ft bruttó 59.500 Ft+áfa |
| 1,6 | 4 | 6 | G8 | 080970004 | 76.581 Ft bruttó 60.300 Ft+áfa | 080970204 | 89.281 Ft bruttó 70.300 Ft+áfa |
| NEW 2 | 1 | 6 | G10 | 080971001 | 57.087 Ft bruttó 44.950 Ft+áfa | 080971201 | 70.231 Ft bruttó 55.300 Ft+áfa |
| NEW 2 | 2 | 6 | G10 | 080971002 | 68.199 Ft bruttó 53.700 Ft+áfa | 080971202 | 81.407 Ft bruttó 64.100 Ft+áfa |
| NEW 2 | 3 | 6 | G10 | 080971003 | 85.090 Ft bruttó 67.000 Ft+áfa | 080971203 | 98.298 Ft bruttó 77.400 Ft+áfa |
| NEW 2 | 4 | 6 | G10 | 080971004 | 100.330 Ft bruttó 79.000 Ft+áfa | 080971204 | 115.697 Ft bruttó 91.100 Ft+áfa |
| NEW 3,5 | 1 | 8 | G10 | 080971041 | 74.549 Ft bruttó 58.700 Ft+áfa | 080971241 | 91.948 Ft bruttó 72.400 Ft+áfa |
| NEW 3,5 | 2 | 8 | G10 | 080971042 | 96.139 Ft bruttó 75.700 Ft+áfa | 080971242 | 112.776 Ft bruttó 88.800 Ft+áfa |
| NEW 3,5 | 3 | 8 | G10 | 080971043 | 118.872 Ft bruttó 93.600 Ft+áfa | 080971243 | 137.033 Ft bruttó 107.900 Ft+áfa |
| NEW 3,5 | 4 | 8 | G10 | 080971044 | 142.113 Ft bruttó 111.900 Ft+áfa | 080971244 | 158.115 Ft bruttó 124.500 Ft+áfa |
| 4,25 | 1 | 10 | G8 | 080970051 | 87.122 Ft bruttó 68.600 Ft+áfa | 080970251 | 105.156 Ft bruttó 82.800 Ft+áfa |
| 4,25 | 2 | 10 | G8 | 080970052 | 110.363 Ft bruttó 86.900 Ft+áfa | 080970252 | 131.953 Ft bruttó 103.900 Ft+áfa |
| 4,25 | 3 | 10 | G8 | 080970053 | 134.493 Ft bruttó 105.900 Ft+áfa | 080970253 | 153.035 Ft bruttó 120.500 Ft+áfa |
| 4,25 | 4 | 10 | G8 | 080970054 | 161.163 Ft bruttó 126.900 Ft+áfa | 080970254 | 184.785 Ft bruttó 145.500 Ft+áfa |

A képek illusztrációk. Kérjük, olvassa el az adattáblát.

4 KAROS



| WLL ton | L m | Ø | biztonsági fok | KÖZELÍTŐ horog | KÖZELÍTŐ horog Ft | ÖNZÁRÓ horog | ÖNZÁRÓ horog Ft |
|----------------|-----|---|----------------|----------------|---|--------------|---|
| 2,36 | 1 | 6 | G8 | 080980001 | 90.932 Ft bruttó 71.600 Ft+áfa | 080980201 | 110.363 Ft bruttó 86.900 Ft+áfa |
| 2,36 | 2 | 6 | G8 | 080980002 | 110.363 Ft bruttó 86.900 Ft+áfa | 080980202 | 134.493 Ft bruttó 105.900 Ft+áfa |
| 2,36 | 3 | 6 | G8 | 080980003 | 131.953 Ft bruttó 103.900 Ft+áfa | 080980203 | 153.035 Ft bruttó 120.500 Ft+áfa |
| 2,36 | 4 | 6 | G8 | 080980004 | 153.035 Ft bruttó 120.500 Ft+áfa | 080980204 | 177.165 Ft bruttó 139.500 Ft+áfa |
| NEW 3 | 1 | 6 | G10 | 080981001 | 115.697 Ft bruttó 91.100 Ft+áfa | 080981201 | 142.113 Ft bruttó 111.900 Ft+áfa |
| NEW 3 | 2 | 6 | G10 | 080981002 | 142.113 Ft bruttó 111.900 Ft+áfa | 080981202 | 173.863 Ft bruttó 136.900 Ft+áfa |
| NEW 3 | 3 | 6 | G10 | 080981003 | 168.783 Ft bruttó 132.900 Ft+áfa | 080981203 | 195.580 Ft bruttó 154.000 Ft+áfa |
| NEW 3 | 4 | 6 | G10 | 080981004 | 198.755 Ft bruttó 156.500 Ft+áfa | 080981204 | 229.743 Ft bruttó 180.900 Ft+áfa |
| 4,25 | 1 | 8 | G8 | 080980041 | 118.872 Ft bruttó 93.600 Ft+áfa | 080980241 | 151.003 Ft bruttó 118.900 Ft+áfa |
| 4,25 | 2 | 8 | G8 | 080980042 | 147.193 Ft bruttó 115.900 Ft+áfa | 080980242 | 177.165 Ft bruttó 139.500 Ft+áfa |
| 4,25 | 3 | 8 | G8 | 080980043 | 182.753 Ft bruttó 143.900 Ft+áfa | 080980243 | 210.693 Ft bruttó 165.900 Ft+áfa |
| 4,25 | 4 | 8 | G8 | 080980044 | 221.615 Ft bruttó 174.500 Ft+áfa | 080980244 | 248.920 Ft bruttó 196.000 Ft+áfa |
| NEW 5,3 | 1 | 8 | G10 | 080981041 | 153.035 Ft bruttó 120.500 Ft+áfa | 080981241 | 195.453 Ft bruttó 153.900 Ft+áfa |
| NEW 5,3 | 2 | 8 | G10 | 080981042 | 195.453 Ft bruttó 153.900 Ft+áfa | 080981242 | 229.743 Ft bruttó 180.900 Ft+áfa |
| NEW 5,3 | 3 | 8 | G10 | 080981043 | 237.363 Ft bruttó 186.900 Ft+áfa | 080981243 | 272.415 Ft bruttó 214.500 Ft+áfa |
| NEW 5,3 | 4 | 8 | G10 | 080981044 | 290.195 Ft bruttó 228.500 Ft+áfa | 080981244 | 324.993 Ft bruttó 255.900 Ft+áfa |

A képek illusztrációk. Kérjük, olvassa el az adattáblát.

8143

Kézi láncos emelő

- Az EN13157 szabványnak megfelelő, első osztályú anyagokból készült professzionális emelő
- Nehéz terhek gyors és biztonságos emelése



TÜV TANÚSÍTVÁNY
EN 13157

| | WLL t | L m | kg | | Ft |
|------------------|-------|-----|------|-----------|---|
| 8143 0,5T | 0,5 | 3 | 9,2 | 081430005 | 73.914 Ft bruttó 58.200 Ft+áfa |
| 8143 1T | 1 | 3 | 11,7 | 081430010 | 86.614 Ft bruttó 68.200 Ft+áfa |
| 8143 2T | 2 | 3 | 19,5 | 081430020 | 126.238 Ft bruttó 99.400 Ft+áfa |
| 8143 3T | 3 | 3 | 19,5 | 081430030 | 156.083 Ft bruttó 122.900 Ft+áfa |

8146

Karos láncos emelő

- Az EN13157 szabványnak megfelelő, könnyen telepíthető és használható professzionális emelő.
- Nehéz terhek gyors és biztonságos emelése, mozgatása és rögzítése.
- Fix ponthoz vagy mobilleszközökhöz is rögzíthető.

TANÚSÍTVÁNYOK

- Gyártói tanúsítvány
- CE megfelelőségi nyilatkozat
- Vizsgálati jelentés 2.2 UNI EN10204



LIGHTWEIGHT AND PORTABLE

TÜV TANÚSÍTVÁNY
EN 13157

| | WLL t | L m | kg | | Ft |
|-------------------|-------|-----|------|-----------|--|
| 8146 0,75T | 0,75 | 1,5 | 6,7 | 081460008 | 89.281 Ft bruttó 70.300 Ft+áfa |
| 8146 1,5T | 1,50 | 1,5 | 11,2 | 081460015 | 126.746 Ft bruttó 99.800 Ft+áfa |

8146C

Kompakt karos láncos emelő



| | WLL t | L m | kg | | Ft |
|--------------------|-------|-----|-----|-----------|---------------------------------------|
| 8146C 0,25T | 0,25 | 1,5 | 2,5 | 081460002 | 82.423 Ft bruttó 64.900 Ft+áfa |

8145VX

Kézi, láncos emelő, kompakt



Műszaki adatok:

- Biztonsági együttható: 4
- Sorozatszámot tartalmazó azonosító címke

Tanúsítványok:

- Gyártói tanúsítvány
- CE megfelelőségi nyilatkozat
- Vizsgálati jelentés 2.2 UNI EN10204
- Műszaki termékspecifikáció

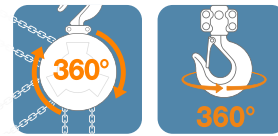
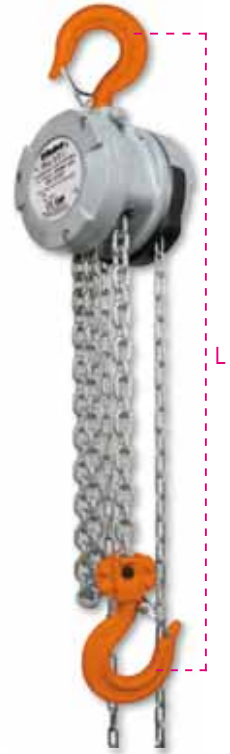

TÜV TANÚSÍTVÁNY
EN 13157

| | WLL kg | L m | kg | | Ft |
|-------------------|--------|-----|-----|-----------|--|
| 8145VX 125 | 125 | 3 | 2,5 | 081450001 | 90.297 Ft bruttó 71.100 Ft+áfa |
| 8145VX 500 | 500 | 3 | 4,5 | 081450005 | 105.156 Ft bruttó 82.800 Ft+áfa |

NEW

8149B

Emelőlánc táská szövetből, fekete



| | 8143 t | 8143 L m |
|---------------|--------|----------|
| 8149B 12x35 | 0,5 | 3/6 |
| | 1 | 3/6 |
| | 1,5 | 3/6 |
| | 2 | 3/6 |
| 8149B 14,5x45 | 3 | 3 |
| | 3 | 6 |
| | 5 | 3/6 |
| | 10 | 3 |

| | FxC mm | | Ft |
|----------------------|---------|-----------|---------------------------------------|
| 8149B 12X35 | 120x350 | 081490612 | 10.478 Ft bruttó 8.250 Ft+áfa |
| 8149B 14,5X45 | 145x450 | 081490614 | 12.700 Ft bruttó 10.000 Ft+áfa |

NEW

8147S

Haladómű kézi gerendafogókhoz

Biztonságos rögzítési pontot hoz létre, így alkalmas csörlők tartógerendákon (pl. INP, IPB, IPE, HEA, HEB) való rögzítésére és vízszintes mozgására.

Műszaki adatok:

- Biztonsági együttható: 4
- Azonosító címke

Tanúsítványok:

- Gyártói tanúsítvány
- CE Megfelelőségi nyilatkozat
- Vizsgálati jelentés 2.2 UNI EN10204
- Műszaki termékspecifikáció

| | WLL t | L Min+Max mm | ø F mm | | Ft |
|-------------------|-------|-----------------|--------|-----------|---------------------------------------|
| 8147S 0,5T | 0,5 | 50÷220 | 25 | 081470005 | 59.182 Ft bruttó 46.600 Ft+áfa |
| 8147S 1T | 1 | 58÷220 | 30 | 081470010 | 76.073 Ft bruttó 59.900 Ft+áfa |
| 8147S 2T | 2 | 66÷220 | 40 | 081470020 | 96.647 Ft bruttó 76.100 Ft+áfa |

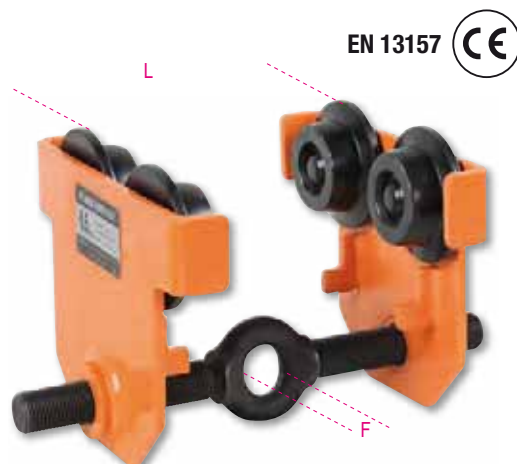

8148

Kézi csörlő, alumíniumötvözet test, csörlőkarral, drótkötéllal és horoggal szállítva



EN 13155



L 20/30 m

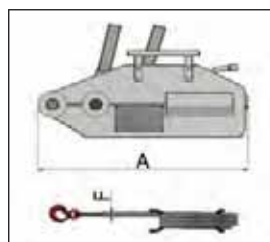

- Biztonsági együttható: 4:1
 - Sorozatszám azonosító tábla
- TANÚSÍTVÁNYOK
- Gyártói tanúsítvány
 - CE megfelelési nyilatkozat
 - Vizsgálati jelentés 2.2 UNI EN10204
 - Műszaki termékspecifikáció

| | WLL t | L m | A mm | ø f mm | | Ft |
|---------------------|-------|-----|------|--------|-----------|---|
| 8148 0,8X20M | 0,8 | 20 | 426 | 8,3 | 081480008 | 131.445 Ft bruttó 103.500 Ft+áfa |
| 8148 1,6X20M | 1,6 | 20 | 545 | 11 | 081480016 | 203.835 Ft bruttó 160.500 Ft+áfa |
| 8148 3,2X20M | 3,2 | 20 | 660 | 16 | 081480032 | 340.995 Ft bruttó 268.500 Ft+áfa |

8135

Acéllemez megfogó csuklós fülescsavarral

MŰSZAKI ADATOK

- Biztonsági együttható: 3
- Sorozatszám azonosító tábla

TANÚSÍTVÁNYOK

- Gyártói tanúsítvány
- CE megfelelési nyilatkozat
- Vizsgálati jelentés 2.2 UNI EN10204
- Műszaki termékspecifikáció



EN 13155



Ne emeljen a maximális terhelhetőség 10%-nál kisebb súlyt.

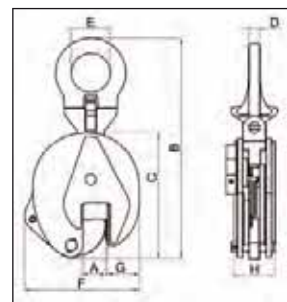

| | max WLL t | A mm | kg | | Ft |
|-------------------|-----------|------|----|-----------|---|
| 8135 0,75T | 0,75 | 0-15 | 2 | 081350005 | 45.466 Ft bruttó 35.800 Ft+áfa |
| 8135 1,0T | 1,0 | 0-20 | 5 | 081350010 | 62.357 Ft bruttó 49.100 Ft+áfa |
| 8135 2,0T | 2,0 | 0-25 | 8 | 081350020 | 91.440 Ft bruttó 72.000 Ft+áfa |
| 8135 3,0T | 3,0 | 0-30 | 15 | 081350032 | 155.575 Ft bruttó 122.500 Ft+áfa |
| 8135 5,0T | 5,0 | 0-50 | 23 | 081350050 | 219.583 Ft bruttó 172.900 Ft+áfa |

| max WLL (t) | Méretetek mm | | | | | | |
|-------------|--------------|-----|----|----|-----|----|----|
| | B | C | D | E | F | G | H |
| 0,75 | 205 | 125 | 10 | 27 | 105 | 35 | 40 |
| 1,0 | 290 | 170 | 12 | 48 | 145 | 45 | 56 |
| 2,0 | 375 | 205 | 17 | 67 | 175 | 56 | 56 |
| 3,0 | 425 | 237 | 20 | 75 | 215 | 60 | 78 |
| 5,0 | 480 | 262 | 20 | 80 | 232 | 65 | 90 |

1927P

2 kg 019270008

12" Irányváltós csavarbehajtó

- Dupla ütőmechanizmus
- Könnyű, kiegyensúlyozott, felhasználóbarát modell
- Egyszerű irányváltás
- 3-fokozatú csavarbehajtás
- Levegőelvezetés a markolaton keresztül
- Rezgéscsillapító markolat



115.697 Ft bruttó
91.100 Ft+áfa

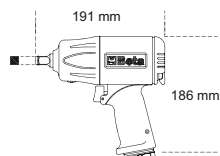

1750 Nm

| | | |
|--------------------------|------------|-----------|
| Üresjárat fordulatszám | ford./perc | 7.500 |
| Ütőmechanizmus | | Dupla |
| Legnagyobb nyomaték | Nm | 1750 |
| Csavar/anya méret | Cl 8.8 | M24●36 mm |
| Csavar/anya méret | Cl 12.9 | M20●30 mm |
| Levegőcsatlakozó | GAS | 1/4" |
| Üzemi nyomás | bar | 6,2 |
| Levegőcső belső Ø | mm | 10 |
| Átlagos levegőfogyasztás | l/min | 290 |

1927P/K3

4 kg 019270118

Irányváltós csavarbehajtó, 3 darab gépi dugókulccsal, műanyag kofferben

126.238 Ft bruttó
99.400 Ft+áfa



720LC 17-19-21 mm



350x305x86 mm

1927E

2,4 kg 019270005

12" Irányváltós ütvecsavarbehajtó kompozit házzal

- Dupla ütőmechanizmus
- Irányváltó gomb
- 3-fokozatú csavarbehajtás
- Levegőelvezetés a markolaton keresztül
- Rezgéscsillapító markolat



46.482 Ft bruttó
36.600 Ft+áfa

| | | |
|--------------------------|------------|-----------|
| Üresjárat fordulatszám | ford./perc | 7.000 |
| Ütőmechanizmus | | Dupla |
| Legnagyobb nyomaték | Nm | 750 |
| Csavar/anya méret | Cl 8.8 | M22●36 mm |
| Csavar/anya méret | Cl 12.9 | M18●30 mm |
| Levegőcsatlakozó | GAS | 1/4" |
| Üzemi nyomás | bar | 6,2 |
| Levegőcső belső Ø | mm | 10 |
| Átlagos levegőfogyasztás | l/min | 140 |

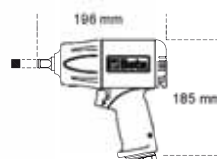

1927C

2,4 kg 019270006

12" Irányváltós ütvecsavarbehajtó kompozit házzal

- Dupla ütőmechanizmus
- Könnyű, kiegyensúlyozott felhasználóbarát modell
- Irányváltó kar
- 3-fokozatú csavarbehajtás
- Levegőelvezetés a markolaton keresztül
- Vibrációcsökkentő markolat



76.581 Ft bruttó
60.300 Ft+áfa

| | | |
|--------------------------|------------|-----------|
| Üresjárat fordulatszám | ford./perc | 9.000 |
| Ütőmechanizmus | | Dupla |
| Legnagyobb nyomaték | Nm | 950 |
| Csavar/anya méret | Cl 8.8 | M22●34 mm |
| Csavar/anya méret | Cl 12.9 | M18●27 mm |
| Levegőcsatlakozó | GAS | 1/4" |
| Üzemi nyomás | bar | 6,2 |
| Levegőcső belső Ø | mm | 10 |
| Átlagos levegőfogyasztás | l/min | 125 |

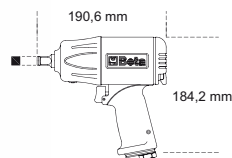

OIL
LESS

A FORRADALMI ÜTVECSAVARBEHAJTÓ AMELY NEM IGÉNYEL KENÉST



A Beta Utensili által tervezett, fejlesztett és gyártott 1927OLS ütvecsavarbehajtó az OLAJ NÉLKÜLI rendszerre épül, amely a pneumatikus szerszámiparban új innovációnak számít.

ENGINEERED by
Beta



Ennek köszönhetően az ütvecsavarbehajtó rendszeres kenés nélkül is folyamatosan használható, ami hosszabb élettartamot és nagyobb teljesítményt biztosít.

1927OLS

2,5 kg

019270010

1 1/2" OLAJ NÉLKÜLI irányváltós
ütvecsavarbehajtó,
aluminiumötvözet test

232.283 Ft bruttó
182.900 Ft+áfa

- Nem igényel kenést
- Dupla ütőmechanizmus

SZABADALMI OLTALOM BEJEGYZÉSE FOLYAMATBAN

A kiemelkedő, 1750 Nm nyomatékának köszönhetően az OLAJ NÉLKÜLI ütvecsavarbehajtó minden alkalmazáshoz ideális választás.

- 1** Kiegyensúlyozott, nagy teljesítményű, páratlanul hosszú élettartamú modell
- 2** 3-fokozatú csavarbehajtás
- 3** Vibrációmentes markolat
- 4** Levegőelvezetés a markolaton keresztül

**NÉGYSZER
HOSSZABB ÉLETTARTAM,
MINT EGY HAGYOMÁNYOS
ÜTVECSAVARBEHAJTÓNÁL**



**4x
LIFE
CYCLES**

Ezek a jellemzők együtt kiváló költség/haszon arányt biztosítanak az OLAJ NÉLKÜLI ütvecsavarbehajtónak, ami hosszú távon jelentős megtakarítást eredményez.

| | |
|---------------------------|---------------------|
| Üresjárat fordulatszám | 8.000 fordulat/perc |
| Max. forgatónyomaték | 1.750 Nm |
| Csavar/anya méret | CI 8.8 M24●36 mm |
| Csavar/anya méret | CI 12.9 M20●30 mm |
| Levegőcsatlakozás | 1/4" GAS |
| Üzemi nyomás | 6,2 bar |
| Ajánlott tömlő Ø | 10 mm |
| Átlagos levegő fogyasztás | 198 l/min |
| Súly | 2,5 kg |

1927XM

1,3 kg 019270030

12" Kompakt irányváltós csavarbehajtó

- Egykalapácsos ütőmechanizmus
- Hihetetlenül kompakt és erőteljes
- Egy kézzel kezelhető nyomógombos irányváltó vezérlés
- Három eltérő csavarbehajtó teljesítmény
- Levegőelvezetés a markolaton keresztül
- Horog a kiegyensúlyozáshoz



88.265 Ft bruttó
69.500 Ft+áfa

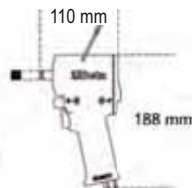

| | | |
|--------------------------|------------|-----------|
| Üresjárat fordulatszám | ford./perc | 10.000 |
| Ütőmechanizmus | | Szimpla |
| Legnagyobb nyomaték | Nm | 770 |
| Csavar/anya méret | Cl 8.8 | M22●34 mm |
| Csavar/anya méret | Cl 12.9 | M18●27 mm |
| Levegőcsatlakozó | GAS | 1/4" |
| Üzemi nyomás | bar | 6,2 |
| Levegőcső belső Ø | mm | 10 |
| Átlagos levegőfogyasztás | l/min | 122 |

1927XM/K5

2,8 kg 019270129

Kompakt irányváltós csavarbehajtó, 5 darab gépi dugókulccsal, műanyag kofferben

105.156 Ft bruttó
82.800 Ft+áfa



720 17-19-21-22-24 mm



307x206x86 mm

1928XM

2,9 kg 019280030

3/4" Irányváltós csavarbehajtó

- Dupla ütőmechanizmus
- Robosztus, kompakt modell, nagy forgatónyomaték
- Egykezes irányváltó gomb
- 3-fokozatú csavarbehajtás
- Levegőelvezetés markolaton keresztül



203.835 Ft bruttó
160.500 Ft+áfa



**1600 Nm
KOMPAKT, NAGY
FORGATÓNYOMATÉK**

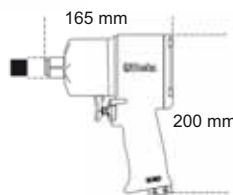

| | | |
|--------------------------|------------|-----------|
| Üresjárat fordulatszám | ford./perc | 4.800 |
| Ütőmechanizmus | | Dupla |
| Legnagyobb nyomaték | Nm | 1600 |
| Csavar/anya méret | Cl 8.8 | M27●41 mm |
| Csavar/anya méret | Cl 12.9 | M24●36 mm |
| Levegőcsatlakozó | GAS | 3/8" |
| Üzemi nyomás | bar | 6,2 |
| Levegőcső belső Ø | mm | 10 |
| Átlagos levegőfogyasztás | l/min | 175 |



1928P

3,7 kg 019280006

3/4" Irányváltós ütvecsavarbehajtó plattírozott anyagból

- Dupla ütőmechanizmus
- Robosztus, kompakt modell
- Egykezes irányváltó gomb
- 3-fokozatú csavarbehajtás
- Levegőelvezetés a markolaton keresztül
- Rezgéscsillapító markolat



327.533 Ft bruttó
257.900 Ft+áfa



**2100 Nm
KOMPAKT, NAGY
FORGATÓNYOMATÉK**

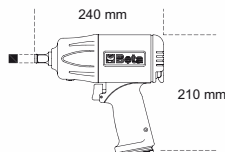

| | | |
|--------------------------|------------|-----------|
| Üresjárat fordulatszám | ford./perc | 5.000 |
| Ütőmechanizmus | | Dupla |
| Legnagyobb nyomaték | Nm | 2100 |
| Csavar/anya méret | Cl 8.8 | M30●46 mm |
| Csavar/anya méret | Cl 12.9 | M27●41 mm |
| Levegőcsatlakozó | GAS | 3/8" |
| Üzemi nyomás | bar | 6,2 |
| Levegőcső belső Ø | mm | 10 |
| Átlagos levegőfogyasztás | l/min | 221 |

1930PA

9,6 kg

019300032

1" Irányváltós ütvecsavarbehajtó

417.830 Ft bruttó
329.000 Ft+áfa

- Dupla ütőmechanizmus
- Oldalfogantyú
- Irányváltás
- 3-fokozatú csavarbehajtás és 3-fokozatú csavarkihajtás
- Levegőelvezetés a markolaton keresztül



| | | |
|--------------------------|------------|-----------|
| Üresjárat fordulatszám | ford./perc | 3.500 |
| Ütőmechanizmus | | Dupla |
| Legnagyobb nyomaték | Nm | 2445 |
| Csavar/anya méret | Cl 8.8 | M36●55 mm |
| Csavar/anya méret | Cl 12.9 | M30●46 mm |
| Levegőcsatlakozó | GAS | 1/2" |
| Üzemi nyomás | bar | 6,2 |
| Levegőcső belső Ø | mm | 13 |
| Átlagos levegőfogyasztás | l/min | 350 |

1922P3

1,5 kg

019220013

12" Csúszókalapácsos irányváltós racsn

147.193 Ft bruttó
115.900 Ft+áfa

- Impulzív "rocking dog" mechanizmus kettős kalapáccsal
- Könnyű meghúzás: a csúszókalapácsos rendszer meggátolja a csukló csavarodását a becsavarás végén, és csökkenti a műveleti időt
- Kompakt és erős: az elérhető legnagyobb nyomaték jelentősen meghaladja a hagyományos racsnikkal elérhető értéket
- Ergonomikus gumi markolat



136 Nm MAGAS NYOMATÉKÉRTÉKEK A CSUKLÓ VISSZALÖKÉSE NÉLKÜL

| | | |
|--------------------------|------------|-----------|
| Üresjárat fordulatszám | ford./perc | 600 |
| Legnagyobb nyomaték | Nm | 136 |
| Csavar/anya méret | Cl 8.8 | M12●18 mm |
| Csavar/anya méret | Cl 12.9 | M10●16 mm |
| Levegőcsatlakozó | GAS | 1/4" |
| Üzemi nyomás | bar | 6,2 |
| Levegőcső belső Ø | mm | 10 |
| Átlagos levegőfogyasztás | l/min | 113 |

720/C24

007200904

12" 24 darabos gépi dugókulcs készlet, fémdobozban

124.206 Ft bruttó
97.800 Ft+áfa



420x185x60 mm



| | |
|-------|---|
| 720 | 10-12-13-14-15-16-17-18-19-21-22-24-27-30-32 mm |
| 720L | 13-17-19-21-22-24 mm |
| 720LC | 17-19-21 mm |

720LC/C3

007200653

12" 3 darabos gépi dugókulcs készlet kerékanyákhoz színes polimer betétekkel, műanyag dobozban

14.034 Ft bruttó
11.050 Ft+áfa



17-19-21 mm



148x132x44 mm



720ME/C8

007200525

12" 8 darabos gépi dugókulcs készlet, fémdobozban

53.340 Ft bruttó
42.000 Ft+áfa



5-6-8-10-12
14-17-19 mm



270x120x45 mm



720/C12

007200912

12" 12 darabos gépi dugókulcs készlet, fém dobozban

65.024 Ft bruttó
51.200 Ft+áfa



10-11-12-13-14-17-19
22-24-27-30-32 mm

195x80x55 mm



1933

380 g 019330001

Egykezes egyenes rúdcsiszoló

- Patron, Ø 3 mm és 6 mm

49.390 Ft bruttó
38.890 Ft+áfa



| | | |
|----------------------------|------------|--------|
| Üresjárat fordulatszám | ford./perc | 25.000 |
| Patron | mm | 3-6 |
| Motorteljesítmény | kW | 0,20 |
| Levegőcsatlakozás | GAS | 1/4" |
| Üzemi nyomás | bar | 6,2 |
| Ajánlott tömlő-Ø | mm | 10 |
| Átlagos levegőfelhasználás | l/min | 230 |

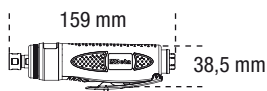

1933IH

800 g 019330006

Nagyteljesítményű egykezes egyenes rúdcsiszoló

- Patron, Ø 3 mm és 6 mm

77.089 Ft bruttó
60.700 Ft+áfa



| | | |
|----------------------------|------------|--------|
| Üresjárat fordulatszám | ford./perc | 20.000 |
| Patron | mm | 3-6 |
| Motorteljesítmény | kW | 0,75 |
| Levegőcsatlakozás | GAS | 1/4" |
| Üzemi nyomás | bar | 6,2 |
| Ajánlott tömlő-Ø | mm | 10 |
| Átlagos levegőfelhasználás | l/min | 370 |



1933AN90-H

1,1 kg 019330021

Nagyteljesítményű sarokcsiszoló

- Patron, Ø 3 mm és 6 mm

142.113 Ft bruttó
111.900 Ft+áfa



| | | |
|----------------------------|------------|--------|
| Üresjárat fordulatszám | ford./perc | 15.000 |
| Patron | mm | 3-6 |
| Motorteljesítmény | kW | 0,75 |
| Levegőcsatlakozás | GAS | 1/4" |
| Üzemi nyomás | bar | 6,2 |
| Ajánlott tömlő-Ø | mm | 10 |
| Átlagos levegőfelhasználás | l/min | 370 |

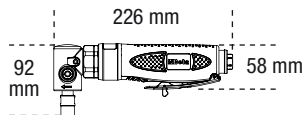

1933L

670 g 019330015

Egykezes egyenes hosszított rúdcsiszoló

- Patron, Ø 3 mm és 6 mm

62.865 Ft bruttó
49.500 Ft+áfa



| | | |
|----------------------------|------------|--------|
| Üresjárat fordulatszám | ford./perc | 25.000 |
| Patron | mm | 3-6 |
| Motorteljesítmény | kW | 0,20 |
| Levegőcsatlakozás | GAS | 1/4" |
| Üzemi nyomás | bar | 6,2 |
| Ajánlott tömlő-Ø | mm | 10 |
| Átlagos levegőfelhasználás | l/min | 370 |



1936

Sarokcsiszoló

- Kompakt, jól kezelhető modell
- "Air Governor" a legnagyobb sebesség automatikus kontrollja
- Jobbos/balos
- A meghajtó tengely rögzítése "Spindle Lock"
- Tartozék a tárcsa gyors cseréjéhez
- Különböző pozícióba gyorsan állítható védőtárcsa
- Levegőelvezetés hátul

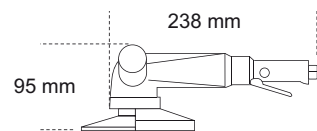

| | | kg | Ft |
|----------------|------------------|-----|---|
| 1936/4A | 019360024 | 1,8 | 153.035 Ft bruttó 120.500 Ft+áfa |
| 1936/5A | 019360025 | 1,9 | 153.035 Ft bruttó 120.500 Ft+áfa |

| | | 1936/4A | 1936/5A |
|----------------------------|------------|---------|---------|
| Üresjárat fordulatszám | ford./perc | 11.000 | 10.000 |
| Tányérméret | mm | 115 | 125 |
| Motorteljesítmény | kW | 0,66 | 0,66 |
| Felfogóméret | M | 14 | 14 |
| Levegőcsatlakozás | GAS | 1/4" | 1/4" |
| Üzemi nyomás | bar | 6,2 | 6,2 |
| Ajánlott tömlő Ø | mm | 10 | 10 |
| Átlagos levegőfelhasználás | l/min | 390 | 390 |

1946

Levegős popszegecshúzó

- Könnyű, felhasználóbarát modell
- Cserélhető Ø 2,4 - 3,2 - 4,0 - 4,8 mm betéttel, szöggyűjtővel és egyensúlyozó szemmel szállítva

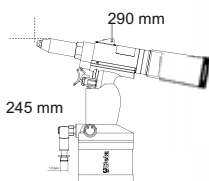

1,5 kg

019460001



70.739 Ft bruttó
55.700 Ft+áfa

| Anyag/Popszegecs | 2,4 | 3,2 | 4 | 4,8 |
|------------------|-----|-----|---|-----|
| Réz | ✓ | ✓ | ✓ | ✓ |
| Alumínium | ✓ | ✓ | ✓ | ✓ |
| Acél | ✓ | ✓ | ✓ | |
| Nemesacél | ✓ | ✓ | ✓ | |

| | |
|---------------------------|--------------------|
| Húzóerő | 8.000 N |
| Lökethossz | 14 mm |
| Legnagyobb szegecs átmérő | Ø alumínium 4,8 mm |
| Levegőcsatlakozás | 1/4" GAS |
| Üzemi nyomás | 6,2 bar |
| Belső tömlő Ø | 6 mm |
| Levegőfelhasználás | 1,2 l/ciklus |



1946C 7,8

Szegecshúzó automatikus beszívással

- 4,8 - 5,6 - 6,4 - 7,8 mm méretű acél, rozsdamentes acél, alumínium és réz szegecsekkel történő használatra
- Hegyes kúpcső
- Nagy teljesítményű és könnyen kezelhető, kompozit anyagból készült markolattal
- Szártartó tartállyal és kenőtűvel

| Anyag/Popszegecs | 2,4 | 3,2 | 4 | 4,8 |
|------------------|-----|-----|---|-----|
| Réz | ✓ | ✓ | ✓ | ✓ |
| Alumínium | ✓ | ✓ | ✓ | ✓ |
| Acél | ✓ | ✓ | ✓ | |
| Nemesacél | ✓ | ✓ | ✓ | |

| | |
|---------------------------|--------------------|
| Húzóerő | 16.900 N |
| Lökethossz | 22,5 mm |
| Legnagyobb szegecs átmérő | Ø alumínium 7,8 mm |
| Levegőcsatlakozás | 1/4" GAS |
| Üzemi nyomás | 6,2 bar |
| Belső tömlő Ø | 10 mm |
| Levegőfelhasználás | 4,9 l/ciklus |



1,8 kg

019460008



299.085 Ft bruttó
235.500 Ft+áfa

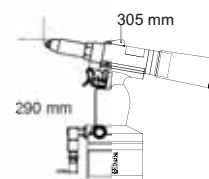

1949F2

Lefúvató pisztoly

- Csúcsminőségű, ütészálló és karcmentes, hőszigetelt üvegszál anyagból
- A speciálisan kialakított szelep és kar lehetővé teszi a levegőmennyiség optimális, folyamatos szabályozását
- Műanyag védőkupak biztosítja a használaton kívüli védelmet



019490028

6.083 Ft bruttó
4.790 Ft+áfa

| | | |
|--------------------------|-----|--------|
| Sárgaréz betét | GAS | 1/4" |
| Üzemi nyomás | bar | 4-8 |
| Maximális üzemi nyomás | bar | 12 |
| Üzemeltetési hőmérséklet | °C | -20+70 |

Ø 1/4"
GAS BSP

1948

Gravírozó

- A wolframkarbid hegy lehetővé teszi az acél, rozsdamentes acél, alumínium, üveg, kő és kerámia gravírozását



019480001

98.298 Ft bruttó
77.400 Ft+áfa



| | |
|----------------------------|---------------|
| Ütészám/perc | 3.500 + 3.800 |
| Max. keménység | 60 HRC |
| Levegőcsatlakozás | 1/4" GAS |
| Üzemi nyomás | 6,2 bar |
| Átlagos levegőfelhasználás | 50 l/min |
| Súly | 150 g |

RENEGADE

MUNKAVÉDELMI CIPŐ TERMÉKCSALÁD



A Renegade tervezése során az abszolút biztonságot és stílust tartottuk szem előtt

A hat, egyedi színű és anyagú modellből álló termékcsalád tökéletesen megfelel azoknak, akik bármilyen munkakörnyezetben ki szeretnének tűnni. A Renegade kialakítása a legújabb generációs sportcipőket idézi, a kiemelkedő alátámasztást és csillapítást nyújtó talp pedig egész nap kényelmes viseletet biztosít.

**A MERÉSZ, SZOKATLAN STÍLUSÚ,
Renegade ideális választás
a modern szakemberek
számára.**

1 INNOVATÍV DESIGN

2 JÓL SZELLŐZŐ

3 EVA TALPRÉSZ NAGY ELLENÁLLÁSÚ NITRIL GUMITALPPAL

4 A széles, **11-es méretű** fejrész sima és kényelmes járást biztosít anélkül, hogy összenyomná a lábat

5 GYORSFÚZÓS CIPŐ
A 7340VA modell a Beta első gyorsfűzős kialakítású cipője

6 FÉMMENTES,
kompozitszálás,
áthatolásbiztos talpbetét



**A RENEGADE TERMÉKCSALÁD MODELLEINEK
ESETÉBEN A VÉDELMI FUNKCIÓ MAGÁVAL RAGADÓ,
MODERN MEGJELENÉSSSEL PÁROSUL**



7340VA

RENEGADE jól szellőző
mesh szövet cipő ATOP
gyorsfűzővel

495 g

57.595 Ft bruttó
45.350 Ft+áfa

S1PS FO SR HRO

Méreték: 37 - 48

073400**537** - 073400**548**

RENEGADE

METAL
FREEEN ISO
20345
2022

7340G

495 g

RENEGADE jól szellőző mesh szövet
cipő hagyományos fűzővel48.374 Ft bruttó
38.090 Ft+áfa

S1PS FO SR HRO

Méretetek: 37 - 48

073400637 - 073400648

7341V

495 g

RENEGADE ellenálló, szellőző szőtt
vászoncipő zöld betétekkel49.390 Ft bruttó
38.890 Ft+áfa

S1PS FO SR HRO

Méretetek: 37 - 48

073410537 - 073410548

7341Y

495 g

RENEGADE ellenálló, szellőző szőtt
vászoncipő sárga betétekkel49.390 Ft bruttó
38.890 Ft+áfa

S1PS FO SR HRO

Méretetek: 37 - 48

073410637 - 073410648

7342N

500 g

RENEGADE mikroszálas cipő,
vízlepergető53.912 Ft bruttó
42.450 Ft+áfa

S3S FO SR HRO

Méretetek: 37 - 48

073420537 - 073420548



7343N

510 g

RENEGADE mikroszálas
bokacipő, vízlepergető57.595 Ft bruttó
45.350 Ft+áfa

S3S FO SR HRO

Méretetek: 37 - 48

073430537 - 073430548

FitEvolution

HÉT, EGYEDI TERVEZÉSŰ MODELL SZÁMOS SZÍNEN ÉS ANYAGBÓL – MESH SZÖVETTŐL MIKROSZÁLASIG – A LEGIGÉNYESEBB FELHASZNÁLÓK SZÁMÁRA



SZABADALMAZTATOTT RENDSZER

FIT4YOU

Több év alapos kutatást és tervezést követően hoztuk létre a FIT 4 YOU szabadalmaztatott rendszert.

Az áthatolásbiztos betét gyártásánál alkalmazott korszerű eljárás lehetővé teszi három különböző szilárdságú ETPU betét kombinálását, amelyek összességében három kényelmi szintet képviselve minden felhasználó igényeit kielégítik

ETPU BETÉTEK

Az ETPU csillapító- és energiaelnyelő hatása miatt a FIT 4 YOU rendszer központi eleme. A három különböző szilárdságú és színű betétnek köszönhetően testsúly, magasság és egyéni igények alapján választható ki a megfelelő alátámasztás és légység/keményység. Az úttörő technológia mozgás és állás közben is optimális kényelmet biztosít, csökkentve az ízületi igénybevételt és fáradást.



A 3 KÜLÖNBÖZŐ SZILÁRDSÁGÚ ÉS SZÍNŰ ETPU BETÉTBŐL ÁLLÓ, SZABADALMAZTATOTT FIT 4 YOU RENDSZER SEGÍTSÉGÉVEL A CIPŐK MAGASSÁG, TESTSÚLY ÉS AZ EGYÉNI HASZNÁLAT SZERINT SZEMÉLYRE SZABHATÓAK.



- Kompozit orrvédő
- Átszűrődás ellen védő kerámia bevonatos kompozitszál talpbetét
- 3 rétegű, csillapító ETPU betét
- Sarok alátámasztás és hagyományos fűzés
- Kétrétegű poliuretán talp

7272V

550 g

FitEvolution szőtt vászon cipő, ellenálló és jól szellőző

50.483 Ft bruttó
39.750 Ft+áfa

S1 PS FO SR ESD

Méretetek: 37 - 48
072720137 - 072720148

FitEvolution

**7270Y**

♁ 550 g

FitEvolution jól szellőző,
mesh szövetcipő50.483 Ft bruttó
39.750 Ft+áfa

S1 PS FO SR ESD

Méreték: 37 - 48

☎ 072700137 - 072700148

7271V

♁ 550 g

FitEvolution perforált
hasítottbőr cipő50.483 Ft bruttó
39.750 Ft+áfa

S1 PS FO SR ESD

Méreték: 37 - 48

☎ 072710137 - 072710148

7273G

♁ 590 g

FitEvolution nubuk cipő,
vízlepergető51.753 Ft bruttó
40.750 Ft+áfa

S3 S FO SR ESD

Méreték: 37 - 48

☎ 072730137 - 072730148

7274G

♁ 650 g

FitEvolution nubuk bokacipő,
vízlepergető53.912 Ft bruttó
42.450 Ft+áfa

S3 S FO SR ESD

Méreték: 37 - 48

☎ 072740237 - 072740248

7275N

♁ 590 g

FitEvolution mikroszálás cipő,
vízlepergető51.753 Ft bruttó
40.750 Ft+áfa

S3 S FO SR ESD

Méreték: 37 - 48

☎ 072750237 - 072750248

7276N

♁ 650 g

FitEvolution mikroszálás bokacipő,
vízlepergető53.912 Ft bruttó
42.450 Ft+áfa

S3 S FO SR ESD

Méreték: 37 - 48

☎ 072760237 - 072760248

Beta
O-Gravity



- Nagy ellenállású nitril gumitalp
- Sarok stabilitását segítő alátámasztás

- Orrvédő kompozit anyagból
- Áthatolásvédett középtalp kompozit szálból

7352B

450 g

O-Gravity jól szellőző mesh szövet cipő, TPU betétekkel

45.466 Ft bruttó
35.800 Ft+áfa

EN ISO 20345:2022 + A1:2024



S1PL FO SR HRO

Méretetek: 38 - 48

073520138 - 073520148

7352G

450 g

O-Gravity ultrakönnyű, jól szellőző mesh szövetcipő

46.990 Ft bruttó
37.000 Ft+áfa

EN ISO 20345:2011



S1P HRO SRC ESD



Méretetek: 38 - 48

073520338 - 073520348

7354N

460 g

O-Gravity cipő vízlepergető hálós anyagból

46.990 Ft bruttó
37.000 Ft+áfa

EN ISO 20345:2022 + A1:2024



S3L FO SR HRO

Méretetek: 38 - 48

073540038 - 073540048

7356G

460 g

O-Gravity ultrakönnyű vízlepergető mikroszálalás cipő

48.374 Ft bruttó
38.090 Ft+áfa

EN ISO 20345:2022 + A1:2024



S3L FO SR HRO

Méretetek: 38 - 48

073560038 - 073560048

7372B

450 g

O-Gravity ultrakönnyű, ellenálló, kiválóan szellőző szőtt vászoncipő

47.562 Ft bruttó
37.450 Ft+áfa

EN ISO 20345:2011



S1P HRO SRC



Méretetek: 38 - 46

073720038 - 073720046

7352LG

390 g

O-Gravity ultrakönnyű, jól szellőző mesh szövetcipő Jól láthatóságot

46.990 Ft bruttó
37.000 Ft+áfa

EN ISO 20345:2022 + A1:2024



S1PL FO SR HRO

Méretetek: 34 - 42

073520234 - 073520242

ACTIVE



- Kompozit orrvédő
- Kompozitszálás, áthatolásbiztos betét

7320NA

♁ 550 g

Vízálló nubuk cipő, kopásgátló erősítéssel az orr részen

26.734 Ft bruttó
21.050 Ft+áfa

EN ISO 20345:2022 + A1:2024



S3L FO SR

Méretetek: 35 - 48

☎ 073200535 - 073200548

7316NG

♁ 510 g

Jól szellőző hálós hasítottbőr cipő, a sarok stabilitását segítő alátámasztással

28.816 Ft bruttó
22.690 Ft+áfa

EN ISO 20345 2011



S1P SRC ESD



Méretetek: 35 - 48

☎ 073160635 - 073160648

7321NA

♁ 570 g

Vízálló nubuk cipő, gyorskioldással és kopásgátló erősítéssel az orr részen

28.004 Ft bruttó
22.050 Ft+áfa

EN ISO 20345:2022 + A1:2024



GYORSKIOLDÁSSAL

S3L FO SR

Méretetek: 35 - 48

☎ 073210535 - 073210548

7322SA

♁ 570 g

Magas kopásállóságú szövetcipő

29.020 Ft bruttó
22.850 Ft+áfa

EN ISO 20345:2022 + A1:2024



S3 SRC

Méretetek: 35 - 48

☎ 073220435 - 073220448

7317NA

♁ 550 g

Perforált hasítottbőr cipő, a sarokrésznél mikroszálás erősítéssel

25.641 Ft bruttó
20.190 Ft+áfa

EN ISO 20345:2022 + A1:2024



S1PL FO SR

Méretetek: 35 - 48

☎ 073170135 - 073170148

7214G

♁ 500 g

Action vízálló nubuk cipő kopásgátló betéttel az orr részen

24.829 Ft bruttó
19.550 Ft+áfa



S3 SRC ESD

Méretetek: 35 - 48

☎ 072140235 - 072140248

FLEX



BASIC



- Acél orrvédő
- Áthatolásvédett középtalp acélból

7241NC

BASIC bőr munkavédelmi cipő, vízlepergető

14.796 Ft bruttó
11.650 Ft+áfa



S3 FO SR

Méreték: 35 - 48

☎ 072411**635** - 072411**648**

7243NC

BASIC bőr munkavédelmi cipő, vízlepergető

15.608 Ft bruttó
12.290 Ft+áfa



GYORSKIOLDÁSSAL

S3 FO SR RS

Méreték: 35 - 48

☎ 072431**635** - 072431**648**

7246NB

BASIC perforált, hasítottbőr cipő

14.288 Ft bruttó
11.250 Ft+áfa



S1P FO SR

Méreték: 35 - 48

☎ 072461**635** - 072461**648**

7248NB

BASIC hasítottbőr cipő

15.304 Ft bruttó
12.050 Ft+áfa



GYORSKIOLDÁSSAL

S1P FO SR RS

Méreték: 35 - 48

☎ 072481**635** - 072481**648**

7247NB

BASIC bőr munkavédelmi szandál

14.542 Ft bruttó
11.450 Ft+áfa



S1P FO SR

Méreték: 35 - 48

☎ 072470**635** - 072470**648**

7245NB

BASIC bőr munkavédelmi cipő, vízlepergető, első védőnyelvel

16.878 Ft bruttó
13.290 Ft+áfa



GYORSKIOLDÁSSAL

S3 FO SR RS

Méreték: 35 - 48

☎ 072451**635** - 072451**648**

NEW**BASIC PLUS**

- Kompozit orrvédő
- Kompozitszálas, áthatolásbiztos betét

**7200BP**

BASIC PLUS hasítottbőr cipő mesh betéttel

18.479 Ft bruttó
14.550 Ft+áfa



S1PS FO SR

Méreték: 35 - 48

☎ 072000635 - 072000648

7201BP

BASIC PLUS tépőzáras hasítottbőr szandál

20.384 Ft bruttó
16.050 Ft+áfa



S1PS FO SR

Méreték: 35 - 48

☎ 072010635 - 072010648

7202BP

BASIC PLUS bőrcipő, vízlepergető

19.291 Ft bruttó
15.190 Ft+áfa



S3S FO SR

Méreték: 35 - 48

☎ 072020635 - 072020648

7203BP

BASIC PLUS bőr bokacipő, sima felületű, vízlepergető, gyorskioldással

21.400 Ft bruttó
16.850 Ft+áfa

**GYORSKIOLDÁSSAL**

S3S FO SR RS

Méreték: 35 - 48

☎ 072030635 - 072030648

**GYORSKIOLDÁSSAL****7204BP**

BASIC BASIC bőr bokacipő, sima felületű, vízlepergető, első védőnyelvel

27.242 Ft bruttó
21.450 Ft+áfa

S3S FO SR HRO RS

Méreték: 35 - 48

☎ 072040635 - 072040648

NEW

TOP LINE
HIGH PERFORMANCE



7342N
Renegade  81

7569NG

Munkadzseki, kivehető belső mellénnyel

- Három az egyben dzseki, vízálló, a külső anyaga 100% poliészter vízálló, szélálló, szellőző TPU membránnal (vízállóság: max. 8 000 mm, páraáteresztő képesség: 3 000 mvp),
- A belső mellény anyaga 100% nylon - 100% poliészter vattázással, 100 g/m², levehető kapucnival
- Fekete

55.499 Ft bruttó
43.700 Ft+áfa



| | XS | S | M | L | XL | 2XL | 3XL |
|---|-----------|-----------|-----------|-----------|-----------|-----------|-----------|
|  | 075690000 | 075690001 | 075690002 | 075690003 | 075690004 | 075690005 | 075690006 |

7565NG

Hosszú ujjú felső, hosszú cipzárás

- Antracitszürke betétek
- 60% pamut, 40% poliészter, 280 g/m²
- Gumírozott csukló- és derékrész
- Fekete

21.400 Ft bruttó
16.850 Ft+áfa



| | XS | S | M | L | XL | 2XL | 3XL |
|---|-----------|-----------|-----------|-----------|-----------|-----------|-----------|
|  | 075650400 | 075650401 | 075650402 | 075650403 | 075650404 | 075650405 | 075650406 |

7570NG

Sokzsebes elasztikus munkanadrág

- 94% poliészter, 6% spandex, 140 g/m²
- Térdvédőzsebek, megerősített zsebek, gumírozott derékrész
- Antracitszürke fekete betétekkel
- Slim fit

20.892 Ft bruttó
16.450 Ft+áfa



| | XS 46 | S 48 | M 50 | L 52 | XL 54 | 2XL 56 | 3XL 58 |
|---|-----------|-----------|-----------|-----------|-----------|-----------|-----------|
|  | 075700000 | 075700001 | 075700002 | 075700003 | 075700004 | 075700005 | 075700006 |

7571NG

Sokzsebes elasztikus bermuda munkanadrág

- 94% poliészter, 6% spandex, 140 g/m²
- Megerősített zsebek, gumírozott derékrész
- Antracitszürke fekete betétekkel
- Slim fit

17.209 Ft bruttó
13.550 Ft+áfa

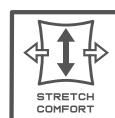

| | XS 46 | S 48 | M 50 | L 52 | XL 54 | 2XL 56 | 3XL 58 |
|---|-----------|-----------|-----------|-----------|-----------|-----------|-----------|
|  | 075710000 | 075710001 | 075710002 | 075710003 | 075710004 | 075710005 | 075710006 |

7982N



079820000

Sapka, fekete

- 100% pamut
- Fényvisszaverő logó
- Tépjózarral állítható méret

3.429 Ft bruttó
2.700 Ft+áfa



7643G



**Rövid cipzárás
hosszú ujjú felső**

- 80% pamut, 20% poliészter,
280 g/m²
- Antracit/világos, szürke

16.383 Ft bruttó
12.900 Ft+áfa



| | XS | S | M | L | XL | 2XL | 3XL |
|--|-----------|-----------|-----------|-----------|-----------|-----------|-----------|
| | 076430000 | 076430001 | 076430002 | 076430003 | 076430004 | 076430005 | 076430006 |

7820SG



**Sokzsebes elasztikus
munkanadrág**

- 39% pamut, 61% poliészter
- Elasztikus, mechanikus hasadástgátló
anyaggal, 170 g/m²
- Szürke
- Térdvédőzsebek és oldalt
gumírozott derékrész
- Normál szabású

21.146 Ft bruttó
16.650 Ft+áfa



STRETCH
RIPSTOP LIGHT & STRONG

| | XS 46 | S 48 | M 50 | L 52 | XL 54 | 2XL 56 | 3XL 58 |
|--|-----------|-----------|-----------|-----------|-----------|-----------|-----------|
| | 078200100 | 078200101 | 078200102 | 078200103 | 078200104 | 078200105 | 078200106 |

7821SG



**Sokzsebes elasztikus
bermuda munkanadrág**

- 39% pamut, 61% poliészter
- Elasztikus, mechanikus hasadástgátló
anyaggal, 170 g/m²
- Szürke

16.383 Ft bruttó
12.900 Ft+áfa



STRETCH
RIPSTOP LIGHT & STRONG

| | XS 46 | S 48 | M 50 | L 52 | XL 54 | 2XL 56 | 3XL 58 |
|--|-----------|-----------|-----------|-----------|-----------|-----------|-----------|
| | 078210100 | 078210101 | 078210102 | 078210103 | 078210104 | 078210105 | 078210106 |



7340VA
Renegade 80



7076BP

Védőszemüveg
sötét fényűrő
polikarbonát üveggel

EN ISO 12312-
1:2013+A1:2015
EN 1836
3P



070760029

10.478 Ft bruttó
8.250 Ft+áfa



7548T

Modern nyomatú póló,
100% pamut, 150 g/m²,
fekete

5.207 Ft bruttó
4.100 Ft+áfa



| | XS | S | M | L | XL | 2XL | 3XL |
|--|-----------|-----------|-----------|-----------|-----------|-----------|-----------|
| | 075480700 | 075480701 | 075480702 | 075480703 | 075480704 | 075480705 | 075480706 |

NEW

7548D

Graffiti nyomatú póló,
100% pamut, 150 g/m²,
fekete

5.207 Ft bruttó
4.100 Ft+áfa



| | XS | S | M | L | XL | 2XL | 3XL |
|--|-----------|-----------|-----------|-----------|-----------|-----------|-----------|
| | 075480600 | 075480601 | 075480602 | 075480603 | 075480604 | 075480605 | 075480606 |

NEW

7528

Elasztikus farmernadrág

- 98% pamut-denim,
2% elasztán

20.053 Ft bruttó
15.790 Ft+áfa

Jeans



| | XS 46 | S 48 | M 50 | L 52 | XL 54 | 2XL 56 | 3XL 58 |
|--|-----------|-----------|-----------|-----------|-----------|-----------|-----------|
| | 075280046 | 075280048 | 075280050 | 075280052 | 075280054 | 075280056 | 075280058 |

7200BP

Basic Plus 87

7076BC

Védőszemüveg polikarbonát üveggel

EN 166:2001
EN 172
5-1.7 1F



070760009
6.350 Ft bruttó
5.000 Ft+áfa

7529

Elasztikus bermuda munkanadrág

- 98% pamut-denim, 2% elasztán

Jeans



15.608 Ft bruttó
12.290 Ft+áfa

| | XS 46 | S 48 | M 50 | L 52 | XL 54 | 2XL 56 | 3XL 58 |
|--|-----------|-----------|-----------|-----------|-----------|-----------|-----------|
| | 075290046 | 075290048 | 075290050 | 075290052 | 075290054 | 075290056 | 075270058 |

7552

Három gombos pólóing, piqué pamut, 200 g/m²

5.779 Ft bruttó
4.550 Ft+áfa

100% PAMUT

| | XS | S | M | L | XL | 2XL | 3XL |
|--------|-----------|-----------|-----------|-----------|-----------|-----------|-----------|
| 7552BL | 075520300 | 075520301 | 075520302 | 075520303 | 075520304 | 075520305 | 075520306 |
| 7552G | 075520400 | 075520401 | 075520402 | 075520403 | 075520404 | 075520405 | 075520406 |
| 7552N | 075520500 | 075520501 | 075520502 | 075520503 | 075520504 | 075520505 | 075520506 |

7552BL
kék



7552G
melanzs szürke



7552N
fekete

7553

„Work” póló pamutdzsörz, 150 g/m²

4.001 Ft bruttó
3.150 Ft+áfa

100% PAMUT

| | XS | S | M | L | XL | 2XL | 3XL |
|--------|-----------|-----------|-----------|-----------|-----------|-----------|-----------|
| 7553BL | 075530300 | 075530301 | 075530302 | 075530303 | 075530304 | 075530305 | 075530306 |
| 7553G | 075530400 | 075530401 | 075530402 | 075530403 | 075530404 | 075530405 | 075530406 |
| 7553N | 075530500 | 075530501 | 075530502 | 075530503 | 075530504 | 075530505 | 075530506 |
| 7553V | 075530600 | 075530601 | 075530602 | 075530603 | 075530604 | 075530605 | 075530606 |

7553BL
kék



7553G
melanzs szürke



7553V
zsályazöld

7553N
fekete



7550

Póló, kényelmes és szellőző, minden munkahelyzetben páratlanul kényelmes

- 70% 37.5[®] poliészter
- 30% kifordítható poliészter háló
- 120 g/m²

37.5[®] TECHNOLOGIA
HIPOALLERGÉN, BŐRBARÁT
TECHNOLOGIA



13.703 Ft bruttó
10.790 Ft+áfa

| | XS | S | M | L | XL | 2XL | 3XL |
|-------|-----------|-----------|-----------|-----------|-----------|-----------|-----------|
| 7550G | 075500400 | 075500401 | 075500402 | 075500403 | 075500404 | 075500405 | 075500406 |
| 7550N | 075500500 | 075500501 | 075500502 | 075500503 | 075500504 | 075500505 | 075500506 |



EASY LIGHT CE

7867G

Munkamellény,
könnyített kivitel

15.608 Ft bruttó
12.290 Ft+áfa

- T/C twill, 65% poliészter, 35% pamut, 180 g/m²
- Szürke



| XS | S | M | L | XL | 2XL | 3XL | 4XL | 5XL |
|-----------|-----------|-----------|-----------|-----------|-----------|-----------|-----------|-----------|
| 078670800 | 078670801 | 078670802 | 078670803 | 078670804 | 078670805 | 078670806 | 078670807 | 078670808 |

7860

Munkanadrág,
könnyített kivitel

16.891 Ft bruttó
13.300 Ft+áfa

- T/C twill, 65% poliészter, 35% pamut, 180 g/m²
- Térdvédőzsebek
- Oxford poliészter/PU betétek és térdvédő



Szürke

kék

7861

Bermuda munkanadrág,
könnyített kivitel

14.542 Ft bruttó
11.450 Ft+áfa

- T/C twill, 65% poliészter, 35% pamut, 180 g/m²

| | XS 46 | S 48 | M 50 | L 52 | XL 54 | 2XL 56 | 3XL 58 | 4XL 60 | 5XL 62 |
|-------|-----------|-----------|-----------|-----------|-----------|-----------|-----------|-----------|-----------|
| 7860B | 078600700 | 078600701 | 078600702 | 078600703 | 078600704 | 078600705 | 078600706 | 078600707 | 078600708 |
| 7860G | 078600800 | 078600801 | 078600802 | 078600803 | 078600804 | 078600805 | 078600806 | 078600807 | 078600808 |

| | XS 46 | S 48 | M 50 | L 52 | XL 54 | 2XL 56 | 3XL 58 | 4XL 60 | 5XL 62 |
|-------|-----------|-----------|-----------|-----------|-----------|-----------|-----------|-----------|-----------|
| 7861B | 078610700 | 078610701 | 078610702 | 078610703 | 078610704 | 078610705 | 078610706 | 078610707 | 078610708 |
| 7861G | 078610800 | 078610801 | 078610802 | 078610803 | 078610804 | 078610805 | 078610806 | 078610807 | 078610808 |



kék

Szürke

7865G

Overall, könnyített kivitel

28.004 Ft bruttó
22.050 Ft+áfa

- T/C twill, 65% poliészter, 35% pamut, 180 g/m²
- Oxford poliészter/PU betétek és térdvédő, 220 g/m²
- Szürke



| XS 46 | S 48 | M 50 | L 52 | XL 54 | 2XL 56 | 3XL 58 | 4XL 60 | 5XL 62 |
|-----------|-----------|-----------|-----------|-----------|-----------|-----------|-----------|-----------|
| 078650800 | 078650801 | 078650802 | 078650803 | 078650804 | 078650805 | 078650806 | 078650807 | 078650808 |



7246NB
Basic 86

7642G

Kerek nyakú, hosszú ujjú felső fekete vállbetétekkel és fluoreszkáló zöld betétekkel

- 60% pamut, 40% poliészter, 240 g/m²

11.036 Ft bruttó
8.690 Ft+áfa



| | XS | S | M | L | XL | 2XL | 3XL |
|--|-----------|-----------|-----------|-----------|-----------|-----------|-----------|
| | 076420000 | 076420001 | 076420002 | 076420003 | 076420004 | 076420005 | 076420006 |

7984G

Öv

- 100% TPE, a csat krómozott cink fém
- Hosszúság: 125 cm rövidíthető
- Szélesség: 35 mm

079840525
6.083 Ft bruttó
4.790 Ft+áfa



7610N

TREKING LIGHT

Elastikus szövetből készült KÖNNYŰ „work trekking” nadrág

- 90% nejlón, 10% elastikus szövet, 140 g/m²
- A térd- és ülőrészen lévő erősítések még tartósabb viseletet biztosítanak.
- Fényvisszaverő betétek
- Slim fit

24.321 Ft bruttó
19.150 Ft+áfa



| | XS 46 | S 48 | M 50 | L 52 | XL 54 | 2XL 56 | 3XL 58 |
|--|-----------|-----------|-----------|-----------|-----------|-----------|-----------|
| | 076100100 | 076100101 | 076100102 | 076100103 | 076100104 | 076100105 | 076100106 |

7611G

TREKING LIGHT

Elastikus szövetből készült KÖNNYŰ „work trekking” bermudanadrág

- 90% nejlón, 10% elastikus szövet, 140 g/m²
- A megerősített ülőrész tartós viseletet biztosít
- Fényvisszaverő betétek

18.479 Ft bruttó
14.550 Ft+áfa



| | XS 46 | S 48 | M 50 | L 52 | XL 54 | 2XL 56 | 3XL 58 |
|--|-----------|-----------|-----------|-----------|-----------|-----------|-----------|
| | 076110000 | 076110001 | 076110002 | 076110003 | 076110004 | 076110005 | 076110006 |



7270Y
FitEvolution 83

Cotton  

7937MG

Munkamellény

- 97% pamut, 3% elasztikus szövet, 220 g/m²
- Szürke

17.717 Ft bruttó
13.950 Ft+áfa



| | XS | S | M | L | XL | 2XL | 3XL |
|--|-----------|-----------|-----------|-----------|-----------|-----------|-----------|
| | 079370400 | 079370401 | 079370402 | 079370403 | 079370404 | 079370405 | 079370406 |

7930MG

Sokzsebes munkanadrág

- 97% pamut, 3% elasztikus szövet, 220 g/m²
- Gumírozott derékrész
- Szürke

19.545 Ft bruttó
15.390 Ft+áfa



| | XS 46 | S 48 | M 50 | L 52 | XL 54 | 2XL 56 | 3XL 58 |
|--|-----------|-----------|-----------|-----------|-----------|-----------|-----------|
| | 079300400 | 079300401 | 079300402 | 079300403 | 079300404 | 079300405 | 079300406 |

7931MG

Bermuda munkanadrág

- 97% pamut, 3% elasztikus szövet, 220 g/m²
- Gumírozott derékrész
- Szürke

15.608 Ft bruttó
12.290 Ft+áfa



| | XS 46 | S 48 | M 50 | L 52 | XL 54 | 2XL 56 | 3XL 58 |
|--|-----------|-----------|-----------|-----------|-----------|-----------|-----------|
| | 079310400 | 079310401 | 079310402 | 079310403 | 079310404 | 079310405 | 079310406 |

7935MG

Overál

- 97% pamut, 3% elasztikus szövet, 220 g/m²
- Szürke

34.354 Ft bruttó
27.050 Ft+áfa



| | XS 46 | S 48 | M 50 | L 52 | XL 54 | 2XL 56 | 3XL 58 |
|--|-----------|-----------|-----------|-----------|-----------|-----------|-----------|
| | 079350400 | 079350401 | 079350402 | 079350403 | 079350404 | 079350405 | 079350406 |



7340G

Renegade  81

GRAPHENE TECHNOLOGY



A grafén anyagot tartalmazó termékeink a következő jellemzőkkel büszkélkedhetnek:

- **Hővezető képesség:** a grafén kiváló hővezető képességgel rendelkezik, ami segít a testhőmérséklet szabályozásában.
- **Nagy szilárdság és tartósság:** a grafén rendkívüli szilárdságáról híres, sokkal erősebb, mint az acél. Ezáltal a grafénnel erősített szövetek rendkívül tartósak, képesek ellenállni a kopásnak.
- **Könnyű súly:** erőssége ellenére a grafén nagyon könnyű. A grafénnel készült ruházat könnyű és kényelmes viseletet biztosít.
- **Antibakteriális tulajdonságok:** a grafén természetes antibakteriális tulajdonságokkal rendelkezik, így a belőle készült ruházat ellenáll a baktériumoknak és a szagoknak.
- **Vízálló:** a grafénszövetek vízállóvá alakíthatók, így védelmet nyújtanak az eső és a kiömlő folyadékok ellen.

7647GG

Softshell munkamellény

- Külső: 96% poliészter, 4% spandex, 280 g/m²; belső: 100% poliészter, grafénnel
- Szürke/fekete
- Hőmegtartó, víztaszító és jól szellőző

23.228 Ft bruttó
18.290 Ft+áfa



| | XS | S | M | L | XL | 2XL | 3XL |
|--|-----------|-----------|-----------|-----------|-----------|-----------|-----------|
| | 076470010 | 076470011 | 076470012 | 076470013 | 076470014 | 076470015 | 076470016 |

7648GG

Softshell munkadzseki

- 96% poliészter, 4% spandex, 310 g/m²
- Belső: kétrétegű polár - 100% poliészter grafénnel
- Levehető kapucnival
- Hőmegtartó, vízálló, szélálló és jól szellőző TPU membránnal (vízállóság: max. 8 000 mm, páraáteresztő képesség: 5 000 mvp)
- Szürke/fekete

40.132 Ft bruttó
31.600 Ft+áfa



| | XS | S | M | L | XL | 2XL | 3XL |
|--|-----------|-----------|-----------|-----------|-----------|-----------|-----------|
| | 076480010 | 076480011 | 076480012 | 076480013 | 076480014 | 076480015 | 076480016 |

7640GG

Sokzsebes, elasztikus munkanadrág

- 90% nejlón, grafénnel, 10% spandex, 250 g/m², 600D Oxford poliészterrel erősített
- Hőmegtartó, víztaszító és jól szellőző
- Slim fit
- Szürke

29.020 Ft bruttó
22.850 Ft+áfa



| | XS 46 | S 48 | M 50 | L 52 | XL 54 | 2XL 56 | 3XL 58 |
|--|-----------|-----------|-----------|-----------|-----------|-----------|-----------|
| | 076400010 | 076400011 | 076400012 | 076400013 | 076400014 | 076400015 | 076400016 |

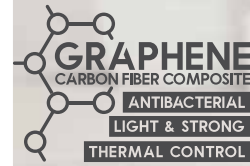

7553V

FitEvolution 90



7271V

FitEvolution 83

7398U

Anatómiai formázott, TPR GEL anyagú, erősen csillapító hatású talpbetét, talpboltozat tartó, és sarokrészi párna

4.763 Ft bruttó
3.750 Ft+áfa



| | BACMAMAC | |
|-------------|----------|-----------|
| 7398U 36-40 | 36-40 | 073980058 |
| 7398U 41-46 | 41-46 | 073980063 |

7398UP

Anatómiai formázott, citrusos illatú TPE GEL anyagú talpboltozat tartó talpbetét

4.509 Ft bruttó
3.550 Ft+áfa



| | BACMAMAC | |
|--------------|----------|-----------|
| 7398UP 36-40 | 36-40 | 073980076 |
| 7398UP 41-46 | 41-46 | 073980081 |

7431P

Két pár sneaker zokni szellőző betétekkel Egy pár fekete/narancs és egy pár fekete/szürke színű zokni

2.908 Ft bruttó
2.290 Ft+áfa

- Nejlon és pamut erősítéssel az orrnál és a sarokrésznél
- Anatómiai kialakított passzé
- Elasztikus betét a rüsztnél
- Természetes bambusz szállal átszőtt nejlon talprész



| | BACMAMAC | |
|-------------|----------|-----------|
| 7431P 39/42 | 39/42 | 074310102 |
| 7431P 43/46 | 43/46 | 074310104 |

7427

Maxi sneaker zokni védő és szellőző betétekkel a sípcsont és a rüsz területén

3.429 Ft bruttó
2.700 Ft+áfa

- Nylon és pamut erősítéssel az orrnál és a saroknál
- Anatómiai formált gumírozás
- Védő erősítések szellőzőnyílásokkal a sípcsont, a rüsz és a sarok területén
- Habosított természetes bambusz szálal talprész



| | BACMAMAC | |
|------------|----------|-----------|
| 7427 39/42 | 39/42 | 074270002 |
| 7427 43/46 | 43/46 | 074270004 |

7800I

Belső térdvédő (pár) munkaruházathoz, 100% EVA, fekete, egy méret

078000100
4.001 Ft bruttó
3.150 Ft+áfa

EN 14404-3:2024
Type 2, Level 1



NEW

7810E

Külső térdvédő (pár) munkaruházathoz, dupla elasztikus pánttal, fekete, egy méret

078100100
8.700 Ft bruttó
6.850 Ft+áfa

EN 14404:2004+A1:2010
Type 2, Level 1



NEW

9563U

Ergonómikus irodai fotel

- Háttámla magassága: 97 cm
- Ülőlap mérete: 50 cm x 53 cm
- Teljes magasság: 133-144 cm
- Talp: 35 cm (láb hossza) x 49 cm (magasság)



095630020
147.193 Ft bruttó
115.900 Ft+áfa

9563G

Irodai fotel, vendégeknek

- Háttámla magassága: 60 cm
- Ülőlap mérete: 45 cm x 51 cm
- Teljes magasság: 110-120 cm
- Talp: 28 cm (láb hossza) x 50-60 cm (magasság)



095630050
77.724 Ft bruttó
61.200 Ft+áfa

9526MC

Kapszulás kávéfőző



095260020
85.090 Ft bruttó
67.000 Ft+áfa



9526F

Mini hűtő, F energiasztály, 65 l űrtartalom, fekete

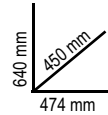

095260005
203.835 Ft bruttó
160.500 Ft+áfa



9574

Munkakesztyű, elasztizált gumis csukló rész, erősített hüvelykujj és mutatóujj, érintőképnyos eszközök használatra alkalmas műbőrből



11.367 Ft bruttó
8.950 Ft+áfa



| | M | L | XL | 2XL |
|-------|-----------|-----------|-----------|-----------|
| 9574B | 095740102 | 095740103 | 095740104 | 095740105 |
| 95740 | 095740202 | 095740203 | 095740204 | 095740205 |

9525WB

Baseball sapka, fehér

095251032
6.350 Ft bruttó
5.000 Ft+áfa

9528C

Futball labda, PU borítású, 5-ös méret

- Kerület: 68-70 cm
- Panelek száma: 12
- Súly: 410-430 g
- Ajánlott nyomás: 6-8 lbs/0,41-0,55 bar/6-8 psi

095280100
9.258 Ft bruttó
7.290 Ft+áfa





2025 MOT02
WORLD
CHAMPIONSHIP

CELESTINO VIETTI

ALONSO LÓPEZ



998016312



8

Beta Utensili S.p.A.

via Volta, 18 | 20845 Sovico (MB) - tel +39 039 20771 | www.beta-tools.com